



Bedienungs- & Installationsanleitung

Dunstabzugshauben



Installation- & User's Instruction

Cooker hoods

RESPEKTA

Mod. No.:

> **CH 21060 SBZ**
> **CH 21060 WBZ**

> **CH 22010/90 SBZ**
> **CH 22010/90 WBZ**

> **CH 22010 SBZ**
> **CH 22010 WBZ**



Inhalt

1 : ALLGEMEINE INFORMATIONEN.....	de-3
1.1 Lesen der Bedienungsanleitung	de-3
2 : ALLGEMEINE SICHERHEITSVORSCHRIFTEN.....	de-7
2.1 Wichtige Hinweise.....	de-7
2.2 Hinweise zum Umweltschutz	de-9
3 : TECHNISCHE DATEN UND EIGENSCHAFTEN	de-10
3.1 Technische Daten	de-10
3.2 Abmessungen	de-14
3.3 Schaltplan	de-14
4 : NUTZUNGSBESTIMMUNGEN	de-15
4.1 Nützliche Ratschläge	de-15
4.2 Benutzung der Dunstabzugshaube.....	de-16
5 : INSTALLATION	de-19
5.1 Zubehörliste	de-19
5.2 Vorbereitende Vorgänge.....	de-20
6 : WARTUNG	de-30
6.1 Reinigung und Pflege.....	de-30
6.2 Ersetzen des Fettfilters	de-31
6.3 Auswechseln der Glühbirnen	de-32
7 : STÖRUNGSSUCHE.....	de-32
7.1 Behebung von Problemen.....	de-32

1 : ALLGEMEINE INFORMATIONEN

1.1 Lesen der Bedienungsanleitung

1.1.1 Allgemeines

Lieber Kunde, wir danken Ihnen für das in uns gesetzte Vertrauen und für den Erwerb eines Gerätes aus unserem Sortiment.

Das von Ihnen erworbene Gerät ist so konzipiert, dass es den Anforderungen im Haushalt entspricht. Wir bitten Sie, die vorliegende Bedienungsanleitung, die Ihnen die Einsatzmöglichkeiten und die Funktionsweise Ihres Gerätes beschreibt, genau zu beachten.

Diese Bedienungsanleitung ist verschiedenen Gerätetypen angepasst, daher finden Sie darin auch die Beschreibungen von Funktionen, die Ihr Gerät evtl. nicht enthält.

Für Schäden an Personen oder Gegenständen, die auf eine fehlerhafte oder unsachgemäße Installation des Gerätes zurückzuführen ist, übernimmt der Hersteller keinerlei Haftung.

Der Hersteller behält sich das Recht vor, evtl. notwendige Modellmodifizierungen an den Gerätetypen vorzunehmen, um die geltenden technischen Normen einzuhalten.

Bei Reklamationen wenden Sie sich bitte an Ihren Händler.

1.1.2 Angaben zum Hersteller

Hersteller:	NEG-Novex Großhandelsgesellschaft für Elektro- und Haustechnik GmbH
Adresse:	Chenover Str. 5, 67117 Limburgerhof, Deutschland
Telefon/Fax:	00 49 6236. 46 32 0
E-Mail	info@neg-novex.de
WebSite	www.respekta.de

1.1.3 Kundendienst

Bei technischen Fragen zu Ihrem Gerät wenden Sie sich bitte an das Kundendienstbüro Ihres Händlers.

Bevor Sie den Kundendienst anrufen, notieren Sie sich bitte:

- Modellbezeichnung Ihres Gerätes.

1.1.4 Einleitung und Sicherheit

Bevor Sie die Abzugshaube installieren und/oder benutzen, lesen Sie die in der Bedienungs- und Installationsanleitung enthaltenen Anweisungen sorgfältig durch, um sich mit Ihrem neuen Gerät vertraut zu machen.

Bewahren Sie diese Unterlage stets griffbereit auf und geben Sie sie an eventuelle Nachbesitzer weiter.

Lesen Sie die Sicherheitsvorschriften in der Einleitung dieser Bedienungs- und Installationsanleitung und beachten Sie die im Text vorhandenen Sicherheitshinweise wie z. B.: „Achtung“, „Warnhinweis“ und „Gefahr“ im Text.



Dieses Symbol bedeutet: **HINWEIS**

Dieses Symbol weist Sie auf nützliche Tipps hin und macht auf richtiges Vorgehen und Verhalten aufmerksam. Das Beachten der mit diesem Symbol versehenen Hinweise erspart Ihnen manches Problem.

Das Symbol hat die Aufgabe, bestimmte Methoden oder Verfahren hervorzuheben, die für die korrekte Verwendung der Abzugshaube anzuwenden sind.



Dieses Symbol bedeutet: **WARNHINWEIS**

Dieses Symbol hat die Aufgabe, einen Arbeitsschritt hervorzuheben, der mit besonderer Vorsicht auszuführen ist, um eine Beschädigung der Struktur der Abzugshaube oder deren Bauteile zu verhindern.



Dieses Symbol bedeutet: **ACHTUNG**

Dieses Symbol hat die Aufgabe, eine Sicherheitsinformation hervorzuheben. Aufmerksam lesen. Vergewissern Sie sich auch, dass Sie die Ursachen für mögliche gefährliche Unfälle genau verstanden haben.



Dieses Symbol bedeutet: **GEFAHR**

Dieses Symbol soll Sie auf eine gefährliche Situation für Sie selbst und andere aufmerksam machen. Aufmerksam lesen. Vergewissern Sie sich auch, dass Sie die Ursachen für mögliche gefährliche oder auch tödliche Unfälle genau verstanden haben.



Dieses Symbol bedeutet: **ENTSORGUNG**

Dieses Symbol auf dem Produkt oder auf der Verpackung weist darauf hin, dass dieses Produkt nicht als normaler Hausmüll behandelt werden darf, sondern über eine spezielle Sammelstelle für das Recycling von elektrischen und elektronischen Geräten entsorgt werden muss. Indem Sie helfen, dieses Produkt korrekt zu entsorgen, tragen Sie zum Schutz der Umwelt, Ihrer Gesundheit und des Wohlbefindens anderer bei. Unsachgemäße Entsorgung gefährdet die Umwelt und die Gesundheit. Weitere Informationen zum Recycling dieses Produkts erhalten Sie bei Ihren örtlichen Behörden, Entsorgungseinrichtungen oder dem Geschäft, in dem Sie das Produkt gekauft haben.

1.1.5 Identifikation der Abzugshaube



Abb. 1.1

Das Typenschild enthält die folgenden Daten:

- A - Energieklasse
- B - Modell
- C - Technischer Typ
- D - Gewicht
- E - Absaugung
- F - CE-Kennzeichnung
- G - Hersteller
- H - Angaben zum Hersteller
- I - Beschreibung
- L - Seriennummer
- M - Importdatum
- N - Filtertyp
- O - Filtermodell

	HINWEIS: Es wird empfohlen, die Daten und Seriennummern des Geräts zu notieren, um sie bei Bedarf schnell zur Hand zu haben.
--	---

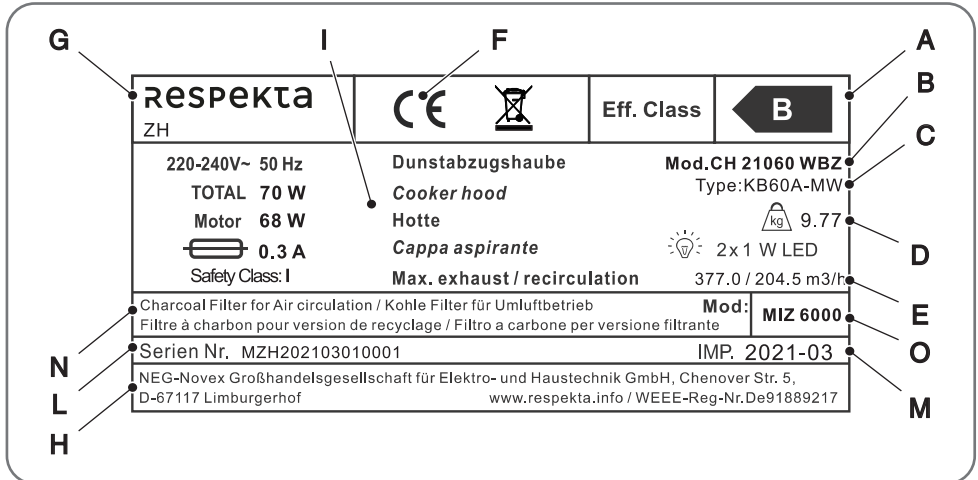
	HINWEIS: Für einen effizienten Kundendienst und Ersatzteilservice geben Sie bitte immer die auf diesem Schild aufgeführten Daten an.
--	---

Platzierung des Typenschildes

Das Typenschild des Geräts ist an der Innenseite des Rahmens angebracht.

CE-Konformitätserklärung

Der Hersteller der hier beschriebenen Geräte, auf welche sich diese Erklärung bezieht, erklärt hiermit in alleiniger Verantwortung, dass diese die einschlägigen, grundlegenden Sicherheits-, Gesundheits- und Schutzanforderungen der hierzu bestehenden EG Richtlinien erfüllen, und dass die entsprechenden Prüfprotokolle, insbesondere die vom Hersteller oder seinem Bevollmächtigten ordnungsgemäß ausgestellte CE-Konformitätserklärung zur Einsichtnahme der zuständigen Behörden vorhanden sind und über den Geräteverkäufer angefordert werden können. Der Hersteller erklärt ebenso, dass die Bestandteile der/des in dieser Bedienungsanleitung beschriebenen Geräte(s), welche mit frischen Lebensmitteln in Kontakt kommen können, keine toxischen Substanzen enthalten.

1.1.6 Garantiebedingungen

Der Hersteller übernimmt keine Verantwortung für vom Käufer verursachte Transportschäden.













Dieses Gerät wurde nach modernsten Methoden hergestellt und geprüft. Der Hersteller leistet unabhängig von der gesetzlichen Gewährleistungspflicht des Verkäufers/ Händlers für die Dauer von 24 Monaten, gerechnet vom Tag des Kaufes, bei gewerblicher Nutzung 6 Monate Garantie für einwandfreies Material und fehlerfreie Fertigung. Der Garantieanspruch erlischt bei Eingriffen durch den Käufer oder durch Dritte. Schäden die durch unsachgemässe Behandlung oder Bedienung, durch falsches Aufstellen oder Aufbewahren, durch unsachgemässen Anschluss, unsachgemässe Installation, sowie durch höhere Gewalt oder sonstige äussere Einflüsse entstehen, fallen nicht unter die Garantieleistung. Wir behalten uns vor, bei Reklamationen die defekten Teile auszubessern oder zu ersetzen, oder das Gerät umzutauschen. Nur wenn Nachbesserung(en) oder Umtausch des Gerätes die herstellerseitig vorgesehene Nutzung endgültig nicht zu erreichen sein sollte, kann der Käufer aus Gewährleistung innerhalb von sechs Monaten, gerechnet vom Tag des Kaufes, Herabsetzung des Kaufpreises oder Aufhebung des Kaufvertrages verlangen.

Schadenersatzansprüche, auch hinsichtlich Folgeschäden, soweit sie nicht auf Vorsatz oder grober Fahrlässigkeit beruhen, ausgeschlossen.

Der Garantieanspruch ist vom Käufer durch Vorlage der Kaufquittung nachzuweisen. Die Garantiezusage ist gültig innerhalb der Bundesrepublik Deutschland.

2 : ALLGEMEINE SICHERHEITSVORSCHRIFTEN

2.1 Wichtige Hinweise

	GEFAHR: Fett oder Öl enthaltende Filter können einen Brand auslösen.
	GEFAHR: Es besteht Brandgefahr, wenn die Reinigung nicht gemäß den Anweisungen durchgeführt wird
	ACHTUNG: Vergewissern Sie sich vor dem Anschließen, dass die Netzspannung mit der Spannung übereinstimmt, die auf dem spezifischen Schild im Inneren des Geräts angegeben ist.
	ACHTUNG: Die angesaugte Luft darf nicht in einen Abluftschacht geleitet werden, der zum Abführen der Dämpfe von mit Gas oder anderen Brennstoffen betriebenen Geräten dient (gilt nicht für Geräte, die nur Luft in den Raum ablassen).
	ACHTUNG: Verbinden Sie den Auslass der von der Haube angesaugten Luft mit Abluftschächten mit einem geeigneten Innendurchmesser, der nicht kleiner als 120 mm sein sollte.
	ACHTUNG: Bei gleichzeitigem Betrieb der Haube und gasbetriebener Geräte muss immer für eine ausreichende Raumbelüftung gesorgt werden.
	ACHTUNG: Wenn das Netzkabel beschädigt ist, muss es durch den Hersteller oder seinen technischen Kundendienst oder auf jeden Fall durch eine Person mit ähnlicher Qualifikation ausgetauscht werden, um jegliche Gefährdung zu vermeiden.
	ACHTUNG: Halten Sie Kinder vom Gerät fern. Die Bedienung des Gerätes durch Kinder ist nur unter Aufsicht von Erwachsenen erlaubt, um sicherzustellen, sie das Gerät nicht unsachgemäß verwenden.
	ACHTUNG: Die Bedienung des Geräts durch physisch, sensorisch oder psychisch beeinträchtigte Personen ist nur unter Aufsicht von für deren Sicherheit verantwortlichen Personen erlaubt.
	ACHTUNG: Für Reinigungsarbeiten im Inneren des Geräts muss dieses vom Stromnetz getrennt werden.
	ACHTUNG: Flambieren unter Dunstabzugshauben ist unter keinen Umständen erlaubt.
	ACHTUNG: Bei Fehlfunktion des Geräts ist der Kundendienst zu benachrichtigen. Versuchen Sie auf keinen Fall, das Gerät selbst zu reparieren.

	WARNHINWEIS: Alle mit der Installation und der Einregulierung verbundenen Arbeiten sind von qualifiziertem Fachpersonal durchzuführen.
	WARNHINWEIS: Prüfen Sie nach der Entnahme der Haube aus der Verpackung deren Unversehrtheit. Sollte das Produkt beschädigt sein, verwenden Sie es nicht und wenden Sie sich an das RESPEKTA-Kundendienstnetz.
	WARNHINWEIS: Die örtlichen Vorschriften bezüglich der Austragung von Abluft befolgen.
	WARNHINWEIS: Bei gleichzeitigem Betrieb der Dunstabzugshaube und von Geräten, die mit anderer als elektrischer Energie betrieben werden, darf der Unterdruck im Raum nicht 4 Pa (4 x 10 ⁻⁵ bar) überschreiten.
	WARNHINWEIS: Die Außenseite des Geräts darf nur bei ausgeschaltetem Gerät gereinigt werden.
	WARNHINWEIS: Das Gerät und die Filter sind regelmäßig zu reinigen, um einwandfrei funktionieren zu können. Bitte das Kapitel "Reinigung und Pflege" beachten.
	WARNHINWEIS: Halten Sie den Raum gut durchlüftet, wenn Sie das Gerät über einem Gasherd betreiben.
	WARNHINWEIS: Der Abluftschlauch des Gerätes/der Vorrichtung muss in einem separaten Abluftschacht nach außen verlegt werden. Er darf durch keine anderen Schächte oder Kamine verlegt werden.
	WARNHINWEIS: Prüfen Sie vor der Installation und dem Gebrauch, dass die auf der Abzugshaube angegebene Spannung (V) und Frequenz (Hz) mit der Spannung und Frequenz Ihrer Hausinstallation übereinstimmen.
	HINWEIS: Lesen Sie die Bedienungs- und Installationsanleitung vor der Installation des Geräts gründlich durch.
	HINWEIS: Die in dieser Unterlage beschriebenen Geräte sind nicht für die gewerbliche Nutzung bestimmt. Sie sind für den Gebrauch im Haushalt ausgelegt. Bei gewerblichem Gebrauch reduzieren sich die Garantie und Gewährleistung um 50 %.
	HINWEIS: Zur Inanspruchnahme der Garantie ist der Garantieschein und die Kaufquittung vorzulegen. Andernfalls wird die Garantie nicht geleistet.

2.2 Hinweise zum Umweltschutz

2.2.1 Verpackung

Das Verpackungsmaterial ist zu 100 % wiederverwertbar. Beachten Sie bei der Entsorgung die örtlichen Vorschriften.



WARNHINWEIS: Das Verpackungsmaterial (Plastikbeutel, Teile aus Polystyrol usw.) stellt eine Gefahrenquelle für Kinder dar. Bewahren Sie das Verpackungsmaterial deshalb außerhalb der Reichweite von Kindern auf.

2.2.2 Entsorgung



WARNHINWEIS: Entsorgen Sie Ihr Altgerät bitte gemäß den gesetzlichen Bestimmungen. Vor der Entsorgung muss das Gerät durch Abschneiden des Stromkabels untauglich gemacht werden. Zur Entsorgung ist das Gerät bei den zuständigen Sammelstellen abzugeben.

3 : TECHNISCHE DATEN UND EIGENSCHAFTEN

3.1 Technische Daten

3.1.1 Modelle CH 22010 SBZ - CH 22010 WBZ - CH 22010/90 SBZ

Modell Nr.		CH 22010 SBZ	CH 22010 WBZ	CH 22010/90 SBZ
Identifikation des Produkts/ Marke	NEG	respekta	respekta	respekta
Modelltyp (Standard, mit Flachschirm, Teleskopisch, mit Kamin usw.)		Kamin	Kamin	Kamin
EU-Energieeffizienzklasse		B	B	B
Jährlicher Stromverbrauch	kWh/ Jahr	35,20	35,20	35,20

Eigenschaften

Modell Nr.		CH 22010 SBZ	CH 22010 WBZ	CH 22010/90 SBZ
Spannung/Frequenz	V/Hz	220V~240V, 50Hz	220V~240V, 51Hz	220V~240V, 50Hz
Eingangsleistung/ Hauptsicherung (Intensität)	W / A	70W	70W	70W
Anzahl Motoren	Stk	1	1	1
Höchstleistung des Motors	W	68W	68W	68W
Max. Abluftstrom	m3/h	377	377	377
Maximaler Umluftstrom	m3/h	204,5	204,5	204,5
Max. Geräuschpegel	dB(A)	62	62	62
Kabellänge (einschließlich Stecker)	cm	135cm	135cm	135cm
Steckertyp (Schuko EWG 7/7 / Euro Typ C (EWG 7/16))		Schuko EWG 7/7	Schuko EWG 7/7	Schuko EWG 7/7
Abmessungen: Gerät (ohne Dampfabzug)	mm	598x340x414	598x340x414	898x340x414
Kamin, max. Auszugslänge	mm	von 400 bis 780	von 400 bis 780	von 400 bis 780
Nettogewicht des Geräts	kg	9,66	9,79	11,33
Gewicht der Verpackung	kg	1,53	1,53	1,89
Bruttogewicht	kg	11,61	11,74	13,64
Abmessungen der Verpackung	mm	648x462x392	648x462x392	948x462x392
Abmessungen des Schlauchanschlusses	mm	150mm	150mm	150mm

Ausrüstung und Zubehör

Modell Nr.		CH 22010 SBZ	CH 22010 WBZ	CH 22010/90 SBZ
Schalter, von vorne oder unten betätigt		vorne	vorne	vorne
Netzschalter: mechanisch/ elektronisch		mechanisch	mechanisch	mechanisch
Lichttyp/Leistung	Anzahl/W	2/1W	2/1W	2/1W
Verbindungsdüse des Schlauches oben/an der Rückseite		Oben	Oben	Oben
Montagekit (Schrauben, Dübel usw.)	cm	21.5x2.6	21.5x2.6	21.5x2.6
Schablone für die Bohrungen		ja	ja	ja

Spezifikationen Fettfilter

Modell Nr.		CH 22010 SBZ	CH 22010 WBZ	CH 22010/90 SBZ
Fettfilter: Abmessungen/für Abzugshaube	mm/ Stk	288*228	288*228	288*228
Fettfilter: spülmaschinenfest	Stk	1	1	1
Fettabscheiderate/Eff. Klasse	% / Eff. Klasse	D	D	D
Kohlefiltertyp:	NEG	MIZ 6000	MIZ 6000	MIZ 6000
Anzahl der Kohlefilter pro Packung (Karton)	NEG	2	2	2
Anzahl der im Gerät installierten Filter Alu Greas	Stk	1	1	1
Abmessungen des Filters Alu Greas	mm	288*228*9	288*228*9	288*228*9

3.1.2 Modelle CH 22010/90 WBZ - CH 21060 SBZ - CH 21060 WBZ

Modell Nr.		CH 22010/90 WBZ	CH 21060 SBZ	CH 21060 WBZ
Identifikation des Produkts/ Marke	NEG	respekta	respekta	respekta
Modelltyp (Standard, mit Flachschirm, Teleskopisch, mit Kamin usw.)		Kamin	Kamin	Kamin
EU-Energieeffizienzklasse		B	B	B
Jährlicher Stromverbrauch	kWh/ Jahr	35,20	35,20	35,20

Eigenschaften

Modell Nr.		CH 22010/90 WBZ	CH 21060 SBZ	CH 21060 WBZ
Spannung/Frequenz	V/Hz	220V~240V, 51Hz	220V~240V, 50Hz	220V~240V, 51Hz
Eingangsleistung/ Hauptsicherung (Intensität)	W / A	70W	70W	70W
Anzahl Motoren	Stk	1	1	1
Höchstleistung des Motors	W	68W	68W	68W
Max. Abluftstrom	m ³ /h	377	377	377
Maximaler Umluftstrom	m ³ /h	204,5	204,5	204,5
Max. Geräuschpegel	dB(A)	62	62	62
Kabellänge (einschließlich Stecker)	cm	135cm	135cm	135cm
Steckertyp (Schuko EWG 7/7 / Euro Typ C (EWG 7/16))		Schuko EWG 7/7	Schuko EWG 7/7	Schuko EWG 7/7
Abmessungen: Gerät (ohne Dampfabzug)	mm	898x340x414	598x305x395	598x305x395
Kamin, max. Auszugslänge	mm	von 400 bis 780	von 400 bis 780	von 400 bis 780
Nettogewicht des Geräts	kg	11,48	9,62	9,77
Gewicht der Verpackung	kg	1,89	1,44	1,44
Bruttogewicht	kg	13,79	11,48	11,63
Abmessungen der Verpackung	mm	948x462x392	648x443x354	648x443x354
Abmessungen des Schlauchanschlusses	mm	150mm	150mm	150mm

Ausrüstung und Zubehör

Modell Nr.		CH 22010/90 WBZ	CH 21060 SBZ	CH 21060 WBZ
Schalter, von vorne oder unten betätigt		vorne	vorne	vorne
Netzschalter: mechanisch/ elektronisch		mechanisch	mechanisch	mechanisch
Lichttyp/Leistung	Anzahl/W	2/1W	2/1W	2/1W
Verbindungsdüse des Schlauches oben/an der Rückseite		Oben	Oben	Oben
Montagekit (Schrauben, Dübel usw.)	cm	21.5x2.6	21.5x2.6	21.5x2.6
Schablone für die Bohrungen		ja	ja	ja

Spezifikationen Fettfilter

Modell Nr.		CH 22010/90 WBZ	CH 21060 SBZ	CH 21060 WBZ
Fettfilter: Abmessungen/für Abzugshaube	mm/ Stk	288*228	288*228	288*228
Fettfilter: spülmaschinenfest	Stk	1	1	1
Fettabscheiderate/Eff. Klasse	% / Eff. Klasse	D	D	D
Kohlefiltertyp:	NEG	MIZ 6000	MIZ 6000	MIZ 6000
Anzahl der Kohlefilter pro Packung (Karton)	NEG	2	2	2
Anzahl der im Gerät installierten Filter Alu Greas	Stk	1	1	1
Abmessungen des Filters Alu Greas	mm	288*228*9	288*228*9	288*228*9

3.2 Abmessungen

3.2.1 Maße und Abmessungen für die Installation



Abb. 3.1

Die angegebenen Maße und Abmessungen gelten für folgende Modelle:

- CH 22010 SBZ;
- CH 21060 WBZ;
- CH 22010 WBZ;
- CH 22010/90 SBZ;
- CH 21060 SBZ;
- CH 22010/90 WBZ.

3.3 Schaltplan

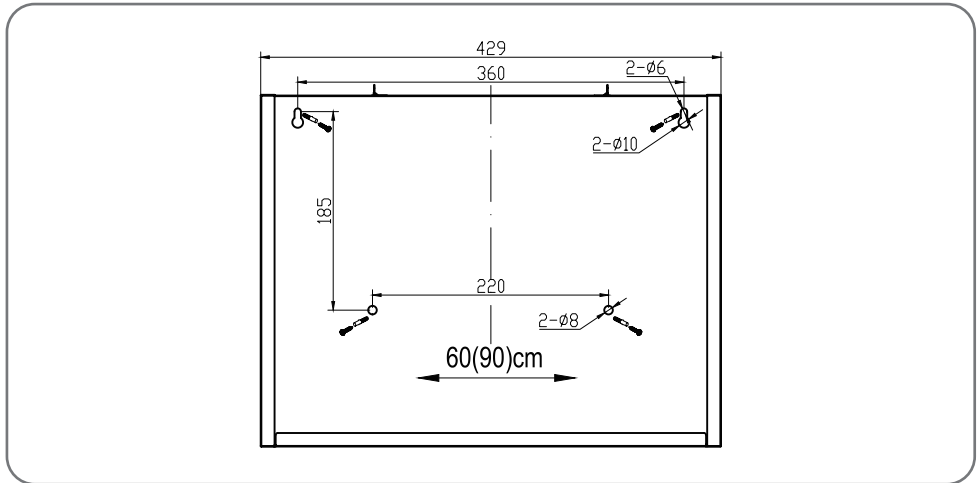

Abb. 3.2

- 1 - Schalter
- 2 - Klemmenleiste
- 3 - Elektromotor



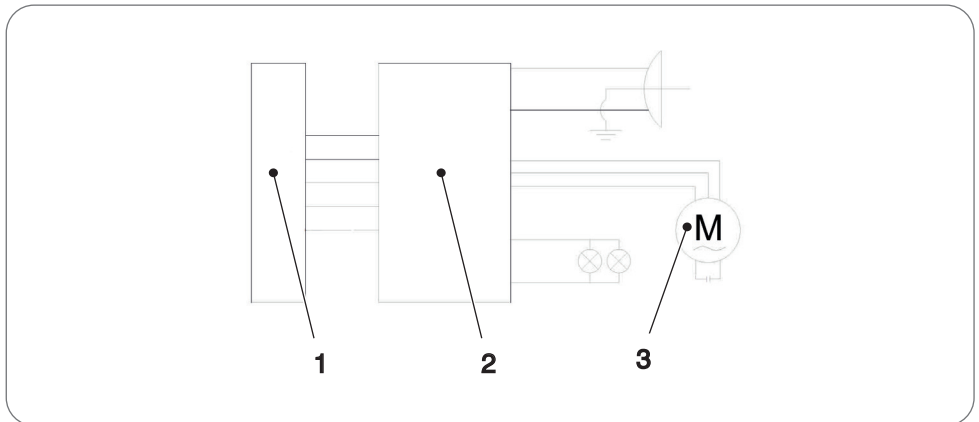

4 : NUTZUNGSBESTIMMUNGEN

4.1 Nützliche Ratschläge

	GEFAHR: Unter der Dunstabzugshaube dürfen keine flambierten Gerichte zubereitet werden. Die offene Flamme könnte die Haube zerstören oder gar einen Küchenbrand verursachen.
	GEFAHR: Wenn Sie Speisen frittieren, lassen Sie die Pfanne niemals unbeaufsichtigt, da das Fett Feuer fangen könnte.
	ACHTUNG: Der Abluftschlauch darf nicht aus brennbarem Material bestehen oder ein solches enthalten.
	WARNHINWEIS: Vor Reinigungs- oder Instandhaltungsarbeiten ist die Stromversorgung der Dunstabzugshaube durch Ziehen des Netzsteckers oder Ausschalten/Herausdrehen der Sicherung zu unterbrechen.
	WARNHINWEIS: Die von der Abzugshaube angesaugte Luft darf nicht über das Abluftrohr des Ofens oder anderer, nicht elektrisch betriebener Geräte abgeführt werden.
	WARNHINWEIS: Eine konstante Instandhaltung gewährleistet einen einwandfreien Betrieb und eine optimale Leistung der Dunstabzugshaube.
	WARNHINWEIS: Stellen Sie sicher, dass der Raum ausreichend belüftet ist.
	WARNHINWEIS: Reinigen Sie verschmutzte Oberflächen regelmäßig von Verkrustungen.
	WARNHINWEIS: Reinigen oder ersetzen Sie den Filter regelmäßig.
	WARNHINWEIS: Prüfen Sie, ob die Abzugshaube während des Transports beschädigt wurde.
	WARNHINWEIS: Die Installation, der elektrische Anschluss und die Verbindungen der Abzugsleitungen müssen unter Beachtung der Herstellervorschriften und unter Einhaltung der örtlichen Vorschriften von einer qualifizierten Fachkraft ausgeführt werden.

4.2 Benutzung der Dunstabzugshaube

4.2.1 Sicherheitshinweise zum Gebrauch

	<p>GEFAHR: Sonstige Arbeiten mit offener Flamme sind nicht gestattet. Sie könnten den Filter oder sonstige Geräteteile beschädigen oder gar einen Brand auslösen.</p>
	<p>ACHTUNG: Bei Gasherden ist darauf zu achten, dass die Kochstellen nicht ohne Kochgeschirr betrieben werden. Bei offenen Gasflammen können Teile des Gerätes durch die aufsteigende Hitze beschädigt werden.</p>
	<p>ACHTUNG: Flambieren unter der Dunstabzugshaube ist wegen Brandgefahr nicht erlaubt. Die aufsteigende Flamme kann das im Filter abgelagerte Fett entzünden.</p>
	<p>ACHTUNG: Frittieren oder das Arbeiten mit Öl und Fett unter der Dunstabzugshaube darf wegen Brandgefahr nur unter ständiger Beaufsichtigung geschehen. Achtung! Bei mehrfach verwendetem Öl steigt das Risiko der Selbstentzündung.</p>
	<p>WARNHINWEIS: Während des Betriebs der Dunstabzugshaube müssen die Fettfilter immer eingesetzt sein, ansonsten kann sich Fettdunst in der Haube und im Abluftsystem ablagern.</p>

4.2.2 Tasten und Funktion der Schalter

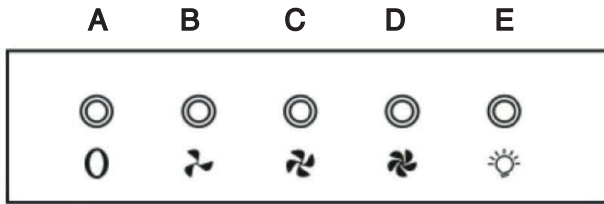

CH 21060 SBZ



CH 21060 WBZ



CH 22010/90 SBZ



CH 22010/90 WBZ



CH 22010 SBZ



CH 22010 WBZ



Abb. 4.1

- A - Stromversorgung EIN/AUS
- B - Geschwindigkeitsstufe 1
- C - Geschwindigkeitsstufe 2
- D - Geschwindigkeitsstufe 3
- E - Beleuchtung EIN/AUS

4.2.3 Abluft-Betrieb

Die angesaugte Luft wird durch den Abluftschlauch ins Freie geblasen. Dafür muss ein Ablufschacht bzw. ein ins Freie führendes Ablufrohr vorhanden sein.



WARNHINWEIS: Bei Abluftbetrieb der Dunstabzugshaube und Betrieb von schornsteinabhängigen Feuerungen (z.B. Kohleofen) muss für ausreichende Frischluftzufuhr im Aufstellraum des Geräts gesorgt werden. Auf jeden Fall ist ein Fachmann zu konsultieren.



WARNHINWEIS: Falls kein fest installiertes Ablufrohr oder kein Ablufschacht vorhanden ist, müssen Sie die Abzugshaube auf Umluft-Betrieb einstellen.

4.2.4 Umluft-Betrieb

Die angesaugte Luft wird durch einen Kohlefilter (auch Aktiv-Kohlefilter genannt) gefiltert und im Raum umgewälzt. Der Kohlefilter hält die beim Kochen entstehenden Gerüche zurück. Die filtrierte Luft wird durch Luftöffnungen seitlich oder nach oben zurück in die Küche ausgestoßen. Wird die Dunstabzugshaube im Umluft-Betrieb eingesetzt, ist der gleichzeitige Betrieb einer raumluftabhängigen Feuerstätte unbedenklich.









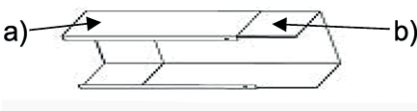

HINWEIS: Das Gerät einige Minuten vor Beginn der Kochvorgänge einschalten.

Es ist sowohl bei Abluft- als auch bei Umluft-Betrieb empfehlenswert, das Gebläse nach dem Kochen noch ca. 5 bis 10 Minuten weiter laufen zu lassen. Damit wird die Küchenluft von verbleibenden Wrasen und Gerüchen befreit.

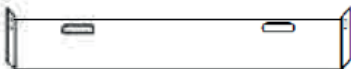
- Für eine bessere Leistung der Dunstabzugshaube den Dampfsammler (soweit vorhanden) herausziehen.
- Stellen Sie die Geschwindigkeit des Gebläses je nach der abzusaugenden Rauch- oder Dampfmenge ein.
- Die Dunstabzugshaube erst ca. 5 bis 10 Minuten nach Beendigung des Kochvorgangs ausschalten.
- Den Dampfsammler (soweit vorhanden) wieder einsetzen.



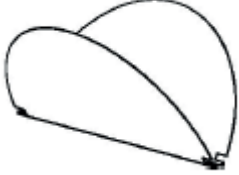

5 : INSTALLATION

5.1 Zubehörliste

Artikel	Abbildung	Menge
Unterer Kaminschacht (A) und oberer Kaminschacht (B)		1
Befestigungsbügel oberer Kaminschacht		1
Befestigungsbügel unterer Kaminschacht und Befestigungsstange		1
Wanddübel Ø8		8
Senkkopfschraube 4x35mm		8
Senkkopfschraube 4x8 (Befestigung oberer und unterer Kaminschacht)		6
V-Klappe		1
Abluftschlauch		1

5.2 Vorbereitende Vorgänge

5.2.1 Sicherheitsanweisungen für die Installation

	WARNHINWEIS: Installation der Geräte nur an einem geeigneten Ort.
	WARNHINWEIS: Prüfen der Wand/Decke auf Tragfähigkeit und Belastbarkeit
	WARNHINWEIS: Prüfen des Verlaufs von elektrischen und anderen Leitungen auf und in der Wand bzw. Decke, um diese nicht anzubohren
	WARNHINWEIS: Prüfen des Zustandes und der Belastbarkeit des Stromnetzes.
	WARNHINWEIS: Wir empfehlen die Installation des Geräts durch einen Fachmann.

Halten Sie bei der Installation der Abzugshaube die Mindestabstände zwischen Kochplatte und Abzugshaube genauestens ein (siehe Kapitel „Installationsangaben“) und folgen Sie der Nummerierung der Arbeitsschritte und den Zusatzanweisungen. Die Dämpfe werden über einen am Verbindungsring angeschlossenen Abluftschlauch abgesaugt. Der Durchmesser des Abluftschlauchs muss mit dem des Verbindungsringes übereinstimmen. Wird ein Rauchrückschlagventil benutzt oder mitgeliefert, prüfen Sie, ob es sich nach der Installation des Abluftschlauchs frei öffnen und schließen kann. Die Abzugshaube kann mit oberen und hinteren Abzugsöffnungen ausgestattet sein. Die Abzugshaube ist in der Regel zum Einsatz als Ablufthaube vorgerüstet. Die nicht benötigten Abzugsöffnungen sind mit einem Kunststoffdeckel versehen. Dieser Kunststoffdeckel kann durch Drehen gegen den Uhrzeigersinn einfach entfernt werden.

5.2.2 Installationsangaben

Mindestabstand von der Unterkante des Haubenkörpers:

Induktionskochfelder	65 cm
Gaskochfelder	75 cm

	WARNHINWEIS: Schließen Sie das Gerät erst dann an das Stromnetz an, wenn es ordnungsgemäß installiert ist.
---	---

5.2.3 Verwendung der Abzugshaube in Version Abluft

Sollte die Abzugshaube werkseitig mit einem Kohlefilter ausgestattet sein, müssen Sie diesen entfernen. Er ist nur für den Einsatz Ihrer Abzugshauben im Umluftbetrieb nützlich.

5.2.4 Verwendung der Abzugshaube in Version Umluft

Wenn Sie das Gerät als Umlufthaube verwenden möchten, müssen Sie vor dem Gebrauch der Haube den/die Aktivkohlefilter am Lüftermotor montieren. Bei einigen Modellen ist/sind der/die Aktivkohlefilter im Lieferumfang enthalten. Andernfalls müssen Sie sich den/die Aktivkohlefilter vom Lieferanten/Händler Ihrer Dunstabzugshaube beschaffen.

5.2.5 Elektrischer Anschluss



WARNHINWEIS: Prüfen Sie vor dem Anschluss der Abzugshaube, ob die auf dem Typenschild angegebene Spannung (V) mit der Netzspannung Ihrer Wohnung übereinstimmt.



WARNHINWEIS: Installieren Sie das Gerät auf keinen Fall, wenn die Angaben auf dem Typenschild nicht mit Ihrer Netzspannung übereinstimmen. Das Typenschild befindet sich im Inneren der Abzugshaube, hinter dem Fettfilter.

Ist die Dunstabzugshaube mit einem Standardstecker versehen, schließen Sie diesen an eine gut zugängliche Standard-Steckdose an.

5.2.6 Montage des Kohlefilters

Die Montageanleitung für den Kohlefilter finden Sie in dessen Verpackung. Zur Montage des Kohlefilters entfernen Sie den/die Fettfilter, montieren den Kohlefilter gemäß der Montageanleitung und setzen den/die Fettfilter wieder ein.

5.2.7 Abluftschacht

Die Abluftleitung ist nicht im Lieferumfang enthalten.

A - Abluft ins Freie



Abb. 5.1

B - Abluftaustragung über einen Luftschacht



Abb. 5.2

Der Abluftschacht sollte möglichst kurz und geradlinig sein.

Der Durchmesser der Abluftleitung sollte nicht kleiner als 120 mm sein, da ansonsten mit höherem Laufgeräusch oder verringerter Absaugleistung zu rechnen ist.

Verwenden oder formen Sie nur Bögen mit großen Radien. Kleine Radien vermindern die Absaugleistung der Abzugshaube.

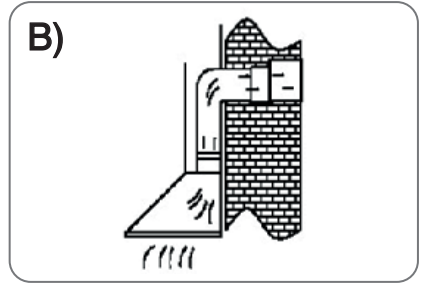
Verwenden Sie nur glatte Abluftleitungen oder Abluftschläuche aus nicht brennbarem Material.

Bei waagerechtem Verlegen des Abluftschachts muss ein Mindestgefälle von 1 cm je Meter bzw. ein Neigungswinkel von 2° eingehalten werden. Es könnte sonst Kondenswasser in den Motor der Abzugshaube laufen.



Abb. 5.3

Wird die Abluft in einen Abluftschacht geführt, muss das Ende des Einführungsstutzens in Strömungsrichtung gelenkt werden.

Wird die Abluftleitung durch kühle Räume, Dachböden usw. verlegt, kann ein starkes Temperaturgefälle innerhalb der einzelnen Leitungsbereiche auftreten. Es ist daher mit Schwitz- oder Kondenswasser zu rechnen. Dies macht eine Isolation der Abluftleitung erforderlich.

In einigen Fällen muss zusätzlich zu einer ausreichenden Isolation eine Kondenswassersperre (erhältlich bei den großen Baustoffhändlern) eingebaut werden.

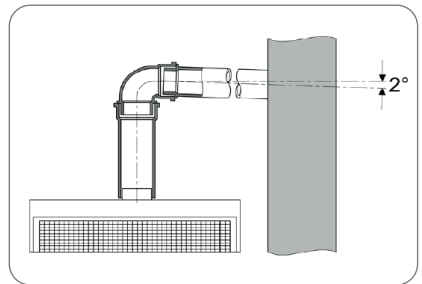
5.2.8 Übersicht der Installationskomponenten



Abb. 5.4

- 1 - Montagebügel für oberen Kamin
- 2 - Absaugleitung
- 3 - V-Klappe
- 4 - Befestigungsbügel unterer Kaminschacht und Befestigungsstange
- 5 - Kaminbefestigungsstange
- 6 - Haubenbefestigungsschrauben
- 7 - Sicherungsschrauben

Bevor mit der Installation fortgefahren wird, den Hauptschalter ausschalten, damit kein Strom in die für die Stromversorgung der Haube vorgesehene Steckdose fließt.

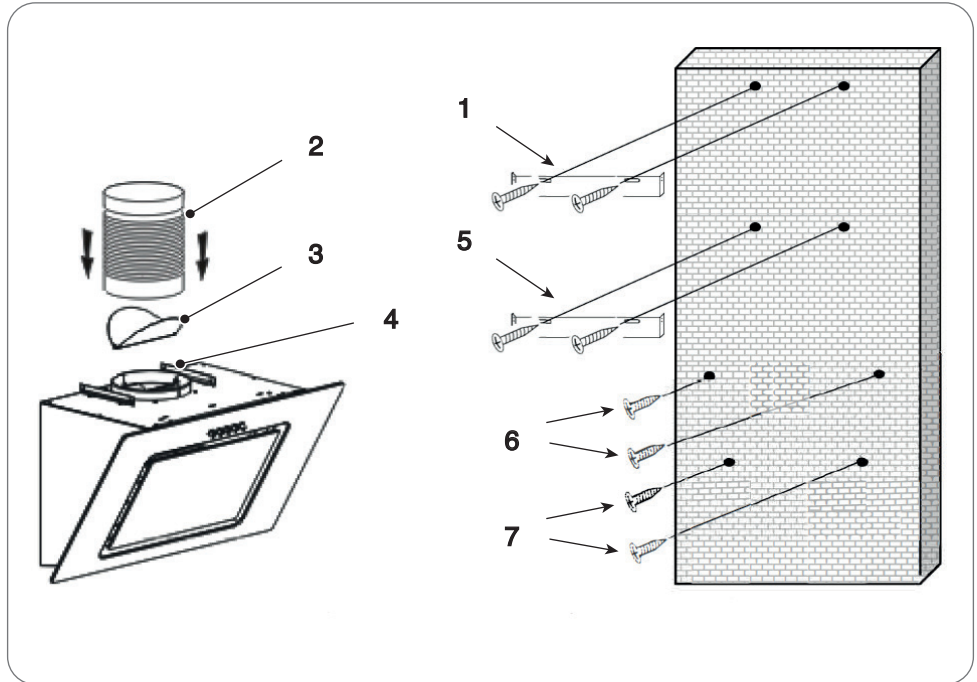

ACHTUNG: Setzen Sie vor der Montage der Haube die V-Klappen wie unten beschrieben ein.

Montage des Aktivkohlefilters

Montieren Sie die Kohlefilter (C), bevor Sie den Fettfilter montieren.



Abb. 5.5

Montage der V-Klappe

Wenn die Haube nicht mit einer V-Klappe (B10) ausgestattet ist, müssen die Halfteile in ihrem Stutzen montiert werden. Die Bilder zeigen nur ein Beispiel für die Montage der V-Klappe, da der Stutzen bei verschiedenen Modellen und Konfigurationen variieren kann.

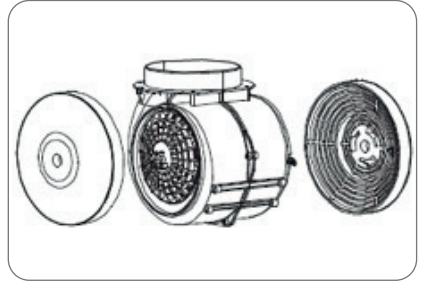

Abb. 5.6

Montage der V-Klappe:

- 1 - Die beiden Halfteile (1) in den Stutzen (B10) montieren.
- 2 - Der Stift (3) muss nach oben ausgerichtet sein.
- 3 - Die Stange (4) muss in die Löcher (5) im Stutzen B10 eingeführt werden.
- 4 - Wiederholen Sie alle Vorgänge für das 2. Halfteil.

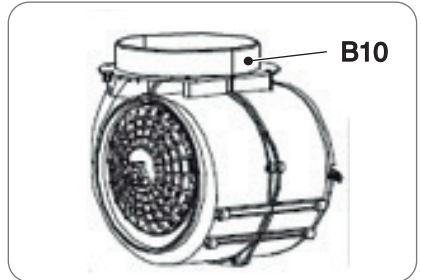

Abb. 5.7

5.2.9 Montage der Haube

Die Installation der mechanischen Haube weicht von derjenigen der Senor-Touch-Haube ab.

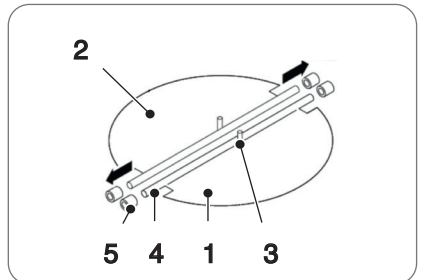

ACHTUNG: Die motorbetriebene Dunstabzugshaube muss mindestens 65 cm vom Induktionsherd (A) und mindestens 75 cm vom Gasherd (B) entfernt sein.



Abb. 5.8

Zeichnen Sie mit einem Bleistift eine horizontale Linie in der Höhe an die Wand, in der die Unterkante der Haube aufliegen muss.

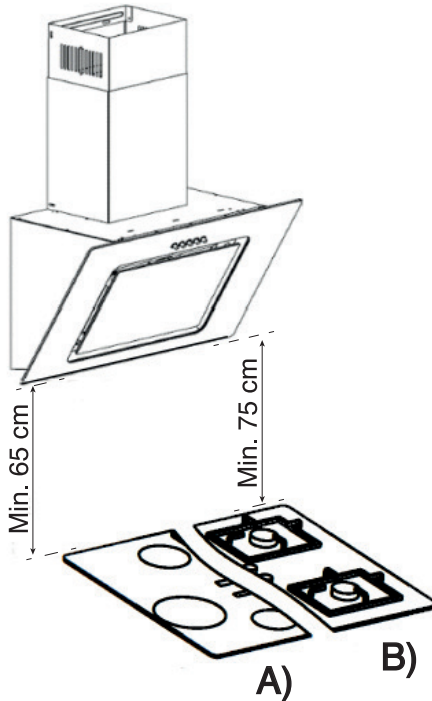

ACHTUNG: Halten Sie den im Abschnitt „Installationsangaben“ angegebenen Mindestabstand ein.

- Positionieren Sie die mitgelieferte Bohrschablone mit der Unterkante auf der mit dem Bleistift gezogenen Linie an der Wand und markieren Sie die Überlappungslöcher.
- Bohren Sie mit einem geeigneten Bohrer zu 8 mm an den 4 Bleistiftmarkierungen ein 30 mm tiefes Loch in die Wand. Prüfen Sie zur Sicherheit den Durchmesser der Dübel.
- Setzen Sie den Dübel in jedes der 4 Löcher ein.
- Schrauben Sie eine Senkkopfschraube 4 x 35 mm in die beiden oberen Dübel.



Abb. 5.9



ACHTUNG: Die Schraubenköpfe müssen 3 - 5 mm aus den Dübeln überstehen, damit die Haube dort eingehängt werden kann.

- Hängen Sie die Haube mit den beiden Ösen auf der Rückseite an die beiden Schrauben an der Wand.
- Montieren Sie den Haltebügel des unteren Kaminschachts mit zwei Senkkopfschrauben 4 x 8 mm am Oberteil des unteren Abzugsschachts.
- Setzen Sie den unteren Kaminschacht auf die Haube.
- Schieben Sie den oberen Kaminschacht von oben in den unteren Kaminschacht.

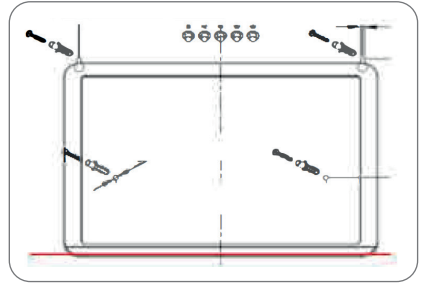

Abb. 5.10

- Montieren Sie die Halteplatte mit zwei Senkkopfschrauben 4 x 8 mm am Oberteil des Kamins (A).
- Platzieren Sie die ineinander geschobenen Kaminschächte auf der Haube.

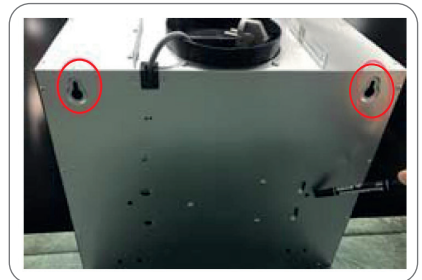

Abb. 5.11

- Drücken Sie den Kaminschaft fest gegen die Wand und markieren Sie mit einem Bleistift die herzustellenden beiden Bohrungen durch die Löcher der Kaminmontageplatte.
- Entfernen Sie den Kaminschaft von der Haube.
- Stellen Sie mit einem geeigneten Bohrer zu 8 mm zwei 40 mm tiefe Bohrungen an den markierten Stellen in der Wand her.
- Schieben Sie den oberen Kaminschaft von oben in den unteren Kaminschaft.

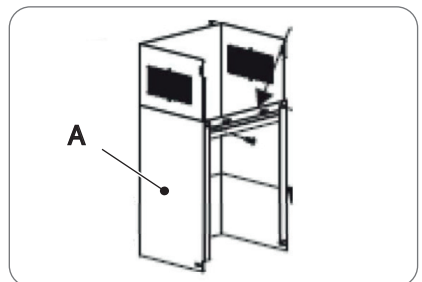

Abb. 5.12

- Ziehen Sie den Kamin gerade bis an die Decke aus und zeichnen Sie eine Markierungslinie an den Seiten.

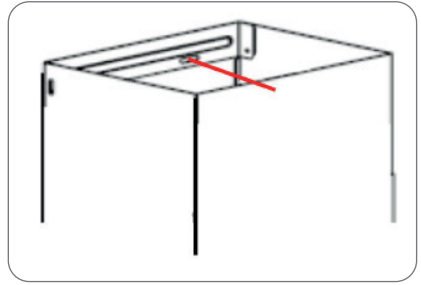

Abb. 5.13

- Halten Sie den oberen (inneren) Montagebügel des Kamins in der oberen Mitte der Decke zwischen den angezeichneten Markierungen (5.13).

Markieren Sie den Umriss der an dem Befestigungsbügel angebrachten Ösen an der Wand.

- Bohren Sie an den Bleistiftmarkierungen mit einem geeigneten Bohrer zu 8 mm zwei 40 mm tiefe Löcher und setzen Sie zwei Dübel ein.
- Befestigen Sie den Haltebügel des inneren Kaminschachts mit zwei Senkkopfschrauben 4 x 35 mm im oberen Bereich der Decke an der Wand.
- Positionieren Sie die beiden ineinander geschobenen Kaminschächte auf der Haube.
- Schieben Sie den inneren Kaminschacht ganz nach unten.

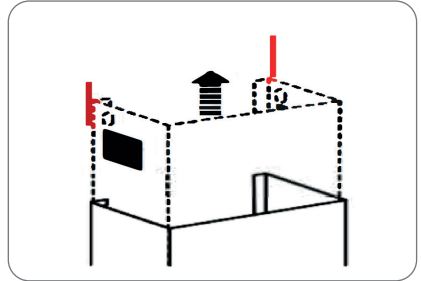

Abb. 5.14

- Befestigen Sie die Montageplatte des unteren Kaminschachts (5.12) mit zwei Senkkopfschrauben 4 x 35 mm an der Wand.
- Befestigen Sie den unteren Kaminschacht mit zwei Senkkopfschrauben 4 x 8 mm an den Seiten der Haube.

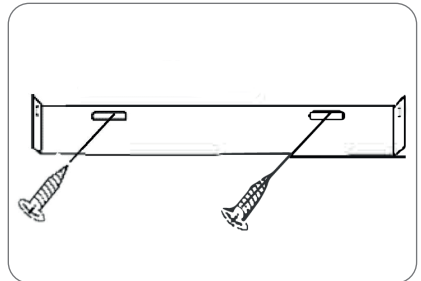

Abb. 5.15

- Mit zwei Senkkopfschrauben 4 x 8 mm am Montagebügel befestigen.

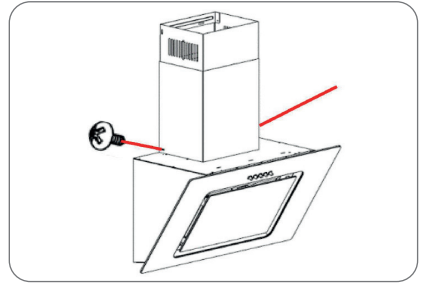

Abb. 5.16

- Heben Sie die Hauben vorne an, entfernen Sie den Fettfilter und befestigen Sie die Haube von innen mit zwei Senkkopfschrauben 4 x 35mm durch die 2 Öffnungen in der Rückwand der Haube.
- Montieren Sie die Kohlefilter an den Seiten des Motors.

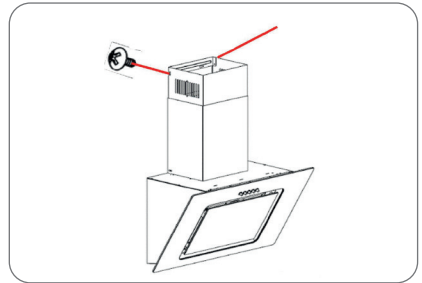

Abb. 5.17

5.2.10 Montage der Haube für Abluftbetrieb

Die Wanddurchführung muss für einen Abluftschlauch zu 150-mm dimensioniert sein. (Bohren Sie ein Loch zu ca. 155 mm).

Um die Haube im Abluftbetrieb zu montieren, montieren Sie sie wie im vorhergehenden Abschnitt „Montage der Haube“ beschrieben, **ohne die Kohlefilter zu montieren**.

Gehen Sie bei der Montage wie folgt vor:

- 1 - Entfernen Sie den äußeren und inneren Kaminschacht.
- 2 - Montieren Sie den Abluftschlauch.
- 3 - Ersetzen Sie den äußeren und inneren Kaminschacht.



Abb. 5.18

Für die Endmontage der Haube im Abluftbetrieb wird ein Abluftgitter mit einer 150-mm-Muffe (a) zum Anschluss des Abluftschlauchs benötigt. Dieser ist nicht im Lieferumfang enthalten.





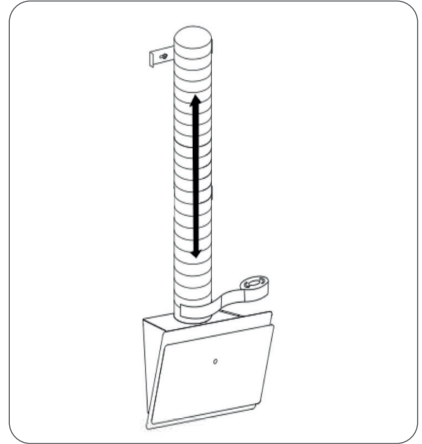

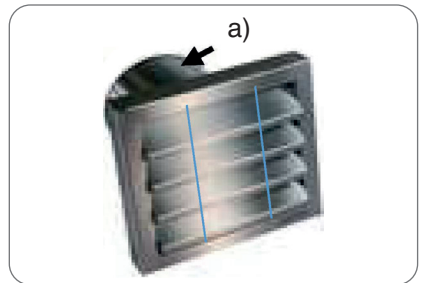

Abb. 5.19

6 : WARTUNG

6.1 Reinigung und Pflege

Vor jeder Installations-, Wartungs- oder Reinigungsarbeit die Dunstabzugshaube vom Stromnetz trennen, indem Sie:



- den Netzstecker des Gerätes ziehen.
- das Stromnetz des Haushalts von Zähler trennen.

	GEFAHR: Bei Nichtbeachtung der Wartungs- und Reinigungshinweise besteht infolge von Fettablagerungen Brandgefahr.
	GEFAHR: Die an Ihrem Gerät vorhandenen Fettfilter sind regelmäßig zu reinigen bzw. zu ersetzen. Fettgesättigte Filter können schnell Feuer fangen und verbreiten zudem unangenehme Gerüche.
	WARNHINWEIS: Die Dunstabzugshaube darf nicht mit einem Dampfreiniger gereinigt werden.
	WARNHINWEIS: Keine alkoholhaltigen Reinigungsmittel zum Reinigen von Geräten mit mattschwarzer Oberfläche verwenden. Es könnte zu Verfärbungen kommen.
	WARNHINWEIS: Mit Schmutzpartikeln verstopfte Fettfilter können die Funktion des Geräts stark beeinträchtigen.
	WARNHINWEIS: Bei der Reinigung des Bereichs der Bedienelemente darauf achten, dass kein Wasser in die Elektronik eindringt.

Besondere Hinweise für Geräte mit Edelstahlgehäuse

Zur Reinigung der Edelstahlflächen eignet sich ein im Handel erhältliches, nicht scheuerndes Edelstahl-Reinigungsmittel.

Um ein schnelles Wiederverschmutzen der Oberflächen zu verhindern, ist die Behandlung mit einem Edelstahl-Pflegemittel empfehlenswert.

	WARNHINWEIS: Verwenden Sie im Bereich der Bedienelemente auf keinen Fall Edelstahl-Reinigungsmittel.
	WARNHINWEIS: Bei der Reinigung von Metallfettfiltern darauf achten, dass das Netz nicht beschädigt wird. Durch häufiges Reinigen oder durch die Verwendung von aggressiven Reinigungsmitteln können Farbveränderungen der Metalloberfläche auftreten. Diese haben keinen Einfluss auf die Filterfunktion und sind kein Reklamationsgrund.

6.2 Ersetzen des Fettfilters

Die Fettfilter müssen von Zeit zu Zeit ersetzt werden.

Metall-Fettfilter

Metall-Fettfilter müssen bei Sättigung nicht ersetzt, jedoch einmal monatlich von Hand oder im Geschirrspüler (60°) gereinigt werden (bitte keine korrosiven Spülmittel verwenden). Filter gründlich trocknen lassen und vorsichtig wieder in die Abzugshaube einsetzen.



WARNHINWEIS: Vermeiden Sie alkalische Geschirrspülmaschinen-Mittel (pH-Wert über 7).

Kohlefilter

A - Herkömmliche Kohlefilter

Können weder gewaschen, noch regeneriert werden. Die Kohlefilter müssen regelmäßig alle 3 Monate oder je nach Kochgewohnheit früher ersetzt werden.

B - Wasch- und regenerierbare Kohlefilter

Einmal im Monat mit normalem Spülmittel und Intensiv-Spülprogramm (bei höchster Temperatur) im Geschirrspüler reinigen. Wasch- und regenerierbare Kohlefilter absorbieren Küchengerüche bei monatlicher Reinigung für maximal 3 Jahre. Danach ist der Filter durch einen neuen Filter zu ersetzen.



WARNHINWEIS: Reinigen Sie wasch- und regenerierbare Kohlefilter separat, damit sich keine Speisereste in ihnen absetzen, welche später unangenehme Gerüche verursachen können. Nach der Reinigung ist der wasch- und regenerierbare Kohlefilter zu reaktivieren. Dies geschieht, indem sie den gereinigten Filter für 10 Minuten bei 100°C im Backofen trocknen.

Ob Ihr Kohlefilter wasch- und regenerierbar ist, steht auf dessen Verpackung. Trägt die Verpackung keinen Hinweis, enthält diese einen herkömmlichen nicht waschbaren Kohlefilter.

Allgemeines

Reinigen Sie bei jedem Fettfilter- oder Kohlefilteraustausch oder bei dessen Reinigung sämtliche frei einsehbaren, unteren Haubenbereiche mit einem schonenden fettlösenden Mittel. Zur täglichen Reinigung der äußeren Haubenbereiche verwenden Sie ein mit Alkohol getränktes weiches Tuch oder einen schonenden Flüssig-Reiniger. Keinesfalls scheuernde Mittel benutzen.



WARNHINWEIS: Bei Nichteinhaltung der Anweisungen für die Reinigung der Abzugshaube und für den Austausch oder die Reinigung der Filter besteht Brandgefahr.

6.3 Auswechseln der Glühbirnen



WARNHINWEIS: Achten Sie beim Auswechseln einer Glühbirne darauf, dass die neue Glühbirne keine höhere Wattleistung als die Originalglühbirne Ihres Geräts hat.

7 : STÖRUNGSSUCHE

7.1 Behebung von Problemen

Fehler	Mögliche Ursache	Lösung
Beleuchtung funktioniert, Motor läuft nicht	Lüftungsklappe blockiert	Blockierung beheben
	Kondensator defekt	Kondensator ersetzen
	Motorlager defekt/klemmt	Motor ersetzen
	Geruchsentwicklung im Motor	Motor ersetzen
Beleuchtung funktioniert nicht, Motor läuft nicht	Nebst obigen Ursachen sind folgende Ursachen möglich:	
	Glühbirnen defekt	Glühbirnen ersetzen
	Kein Strom, Geräte kabel nicht richtig angeschlossen	Sicherung prüfen, Geräte kabel korrekt anschließen
Ölspuren	Einwegventil undicht	Einwegventil abdichten
	Übergang zwischen Kaminschacht und Haubenstutzen undicht	Übergang mit geeignetem Mittel abdichten
Gerät vibriert	Ein Teil des Versorgungsventils ist beschädigt und verursacht Vibrationen	Das komplette Einwegventil ersetzen
	Motor nicht fest montiert	Motor richtig befestigen
	Kappe nicht fest montiert	Kappe richtig befestigen
Ungenügender Luftabzug	Distanz zwischen Haube und Kochfeld zu groß	Haube tiefer hängen
	Zu viel Zugluft durch offene Fenster oder Türen	Türen und Fenster schließen
Gerät ist instabil	Befestigungsbügel nicht fest montiert	Schrauben des Befestigungsbügels fest anziehen
	Befestigungsschrauben nicht fest angezogen	Befestigungsschrauben fest anziehen

7.1.1 Betriebsstörung des Motors

Prüfen, dass:

- der Stecker richtig in die Steckdose eingesteckt ist;
- der Hauptschalter eingeschaltet ist.

7.1.2 Unzureichende und laute Absaugung der Haube

Prüfen:

- dass die Abmessungen des Abluftschachts ausreichend sind;
- dass der Abluftschacht nicht blockiert oder verstopft ist;
- dass der Querschnitt der Abluftleitung (von der Haube zum Schornstein) 150 mm beträgt. Eine Luftleitung mit einem kleineren Querschnitt kann die Motorleistung beeinträchtigen.
- wenn der Schornstein mit einem Fliegengitter ausgestattet ist, kann dies den Luftstrom verlangsamen; entfernen Sie es in diesem Fall;
- wenn die Schornsteinaufsatz feststehende und stark geneigte Lamellen hat, entfernen Sie in diesem Fall den Aufsatz;
- wenn der Luftstrom behindert wird, ist ein Aufsatz mit beweglichen Lamellen am Schornstein anzubringen;
- dass die Filter sauber sind;
- dass die Filter nicht älter als sechs Monate sind; tauschen Sie sie in diesem Fall aus.

7.1.3 Störung der Beleuchtung

Prüfen:

- dass der Hauptschalter eingeschaltet ist.

Contents

1 : GENERAL INFORMATION	en-3
1.1 Reading the manual.....	en-3
2 : GENERAL SAFETY RULES	en-7
2.1 Important warnings.....	en-7
2.2 Environmental protection	en-9
3 : TECHNICAL DATA AND CHARACTERISTICS	en-10
3.1 Technical data.....	en-10
3.2 Dimensions	en-14
3.3 Circuit diagram.....	en-14
4 : INSTRUCTIONS FOR USE	en-15
4.1 Preliminary recommendations.....	en-15
4.2 Using the hood.....	en-16
5 : INSTALLATION	en-19
5.1 List of accessories.....	en-19
5.2 Preliminary operations	en-20
6 : MAINTENANCE	en-30
6.1 Cleaning and care	en-30
6.2 Replacing the grease filter	en-31
6.3 Replacing the light bulbs	en-31
7 : TROUBLESHOOTING	en-32
7.1 Problem solving.....	en-32

1 : GENERAL INFORMATION

1.1 Reading the manual

1.1.1 Foreword

Dear customer, thank you for choosing an appliance from our range.

Your new appliance is designed to meet the requirements for home use. Please follow the instructions for use carefully since they describe the possible uses and operation of your new appliance.

This document applies to different appliance types, so it contains descriptions of functions that may not be present on your appliance.

The manufacturer declines all liability for personal injury or damage to property caused by incorrect or improper installation of the appliance.

The manufacturer reserves the right to update the various models with the changes necessary to comply with technical regulations in force.

Please get in touch with your dealer if you wish to request more information or lodge a complaint.

1.1.2 Manufacturer's data

Manufacturer:	NEG-Novex Großhandelsgesellschaft für Elektro- und Haustechnik GmbH
Address:	Chenover Str. 5, 67117 Limburgerhof, Germany
Tel/Fax:	00 49 6236. 46 32 0
E-mail	info@neg-novex.de
Website	www.respekta.de

1.1.3 Customer service

In case of technical queries concerning your appliance, contact your dealer's customer service department.

Before calling service, make sure you know:

- the appliance model name and identification details

1.1.4 Introduction and safety

Before installing and/or using the hood read the instructions in the manual carefully to gain familiarity with your new appliance.

Keep this document to hand so you can consult it whenever necessary and make sure you pass it on to any future owners of the appliance.

Read the safety messages in the introduction to this manual and pay attention to the safety notes: "Caution", "Warning" and "Danger" contained in the text.



This symbol means: **NOTE**

This symbol denotes useful advice and highlights correct procedures and behaviours. Acting in compliance with instructions tagged with this symbol will save time and trouble.

The purpose of the symbol is to highlight certain methods or procedures to employ for correct use of the hood.



This symbol means: **WARNING**

This symbol is used to highlight an operation to be carried out with special care because it could result in damage to the structure of the hood or its components.



This symbol means: **CAUTION**

This symbol highlights safety information. Read the information carefully. Also make sure you have fully understood the causes of possible dangerous accidents.



This symbol means: **DANGER**

This symbol is used to highlight a situation that is potentially dangerous for yourself or for others. Read the information carefully. Also make sure you have fully understood the causes of potentially serious or fatal accidents.



This symbol means: **DISPOSAL**

This symbol, shown on the product or on the pack, indicates that the product cannot be treated as normal household waste but must be consigned to a recycling centre for electrical and electronic equipment. Your participation in ensuring this product is disposed of correctly will help to protect the environment, and the health and well-being of your fellow citizens. Incorrect disposal of the appliance endangers the environment and health. More information on how to recycle this product can be obtained from local authorities, waste disposal regulations, or the point of sale where you purchased the product.

1.1.5 Hood identification

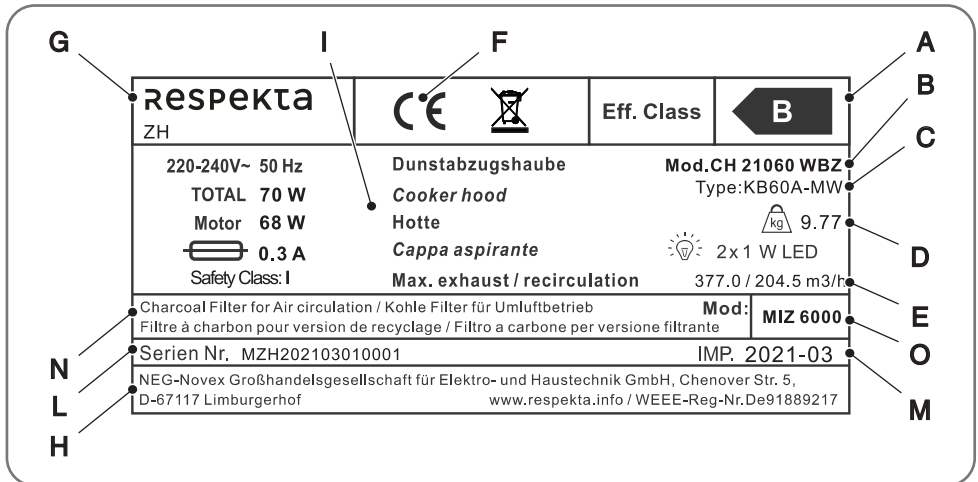

Fig. 1.1

The hood nameplate bears the following information:

- A - Energy class
- B - Model
- C - Technical type
- D - Weight
- E - Extraction
- F - CE mark
- G - Manufacturer
- H - Manufacturer's data
- I - Description
- L - Serial number
- M - Date of importation
- N - Filter type
- O - Filter model

NOTE: We recommend making a separate note of the appliance data and serial numbers to have a readily available record if needed.

NOTE: To optimize the response of our customer service and spare parts service organisation, always be prepared to quote the information given on the nameplate.

Location of nameplate

The appliance nameplate is located inside the frame.

CE declaration of conformity

The manufacturer of the appliances described herein, to which this declaration is referred, declares under its exclusive responsibility that these appliances comply with the fundamental safety, health and protection requirements of the relevant EC directives and that the associated test reports, and in particular the CE declaration of conformity duly issued by the manufacturer or its authorised representative, are available for inspection by the competent authorities and can be requested from the appliance dealer. The manufacturer also declares that any parts of the appliance or appliances described in this manual that may come into contact with fresh foods do not contain toxic substances.

1.1.6 Warranty conditions

The manufacturer does not take any responsibility for damage caused by the buyer.













This device has been manufactured and tested according to the latest methods. Irrespective of the seller's / dealer's statutory warranty obligation, the manufacturer provides a 6-month warranty for faultless material and faultless production for a period of 24 months from the date of purchase. The warranty expires in case of intervention by the buyer or by third parties. Damage caused by improper handling or operation, by incorrect installation or storage, by improper connection, improper installation, as well as by force majeure or other external influences, is not covered by the guarantee. We reserve the right to repair or replace defective parts or to exchange the device in case of complaints. Only if repair (s) or replacement of the device, the intended use by the manufacturer should not be finally achieved, the buyer can demand warranty within six months, calculated from the date of purchase, reduction of the purchase price or cancellation of the purchase contract.













Claims for damages, including consequential damages, unless they are based on intent or gross negligence excluded.

The warranty claim has to be proven by the buyer, by presenting the purchase receipt. The guarantee is valid within the Federal Republic of Germany.

2 : GENERAL SAFETY RULES

2.1 Important warnings

	DANGER: Filters saturated with fat or oil can cause fires.
	DANGER: There is a risk of fire if cleaning is not carried out in compliance with the instructions
	CAUTION: Before making any connections make sure the mains voltage corresponds with the voltage shown on the label affixed to the inside of the appliance.
	CAUTION: The extracted air must not be conveyed in a flue used to discharge fumes from appliances fired by gas or other fuels (not applicable to appliances that only discharge air into the room).
	CAUTION: Connect the extracted air outlet from the hood to an expulsion duct of adequate inside diameter (no less than 120 mm).
	CAUTION: Always provide adequate ventilation of the room when the hood and gas powered appliances are used simultaneously.
	CAUTION: If the power cord is damaged it must be replaced by the manufacturer, by one of the manufacturer's service centres, or by a person having similar qualifications, in order to eliminate any possible risks.
	CAUTION: Keep children away from the appliance. Children must be supervised to ensure they do not use the appliance improperly.
	CAUTION: Use of the appliance by persons with physical, sensory, or psychological difficulties is permitted only under the supervision of carers.
	CAUTION: To clean the interior of the appliance make sure it is first disconnected from the mains supply.
	CAUTION: Flambé cooking under cooker hoods is not permitted under any circumstances.
	CAUTION: If the appliance develops a fault, inform customer service. Do not attempt to repair the appliance on your own initiative.

	<p>WARNING: Always ensure all installation and adjustment operations are carried out by qualified personnel.</p>
	<p>WARNING: Once the hood has been removed from the pack check to ensure it is intact. If the product is damaged, do not use it and contact the RESPEKTA service network.</p>
	<p>WARNING: Comply with the regulations in force concerning discharge of air.</p>
	<p>WARNING: When the cooker hood and appliances powered by energy other than electricity are operating simultaneously, the negative pressure in the room must not exceed 4 Pa (4 x 10⁻⁵ bar).</p>
	<p>WARNING: Clean the exterior of the appliance only when it is switched off.</p>
	<p>WARNING: The appliance and its filters must be cleaned regularly to ensure correct operation. Refer to the “Maintenance” chapter.</p>
	<p>WARNING: Keep the room well ventilated when using the appliance with a gas hob.</p>
	<p>WARNING: The appliance air exhaust duct must be routed to the outside of the building in a separate passage; do not exhaust the air through other ducts or flues.</p>
	<p>WARNING: Before installing and using the appliance, make sure the voltage (V) and frequency (Hz) shown on the hood are identical to the voltage (V) and frequency (Hz) of the mains supply in your home.</p>
	<p>NOTE: Read the instructions carefully before installing and/or using the hood.</p>
	<p>NOTE: The appliances described in this document are not intended for commercial use. The appliances are designed for domestic use only. The warranty and its terms are reduced by 50% if the appliance is used in a commercial application.</p>
	<p>NOTE: In order to make a warranty claim be sure to submit the warranty card and sales receipt, otherwise the warranty will be void.</p>

2.2 Environmental protection

2.2.1 Packaging

The packaging materials are 100% recyclable. Comply with local regulations when disposing of the packaging materials.



WARNING: The packaging materials (plastic bags, polystyrene, etc.) are potentially dangerous for children. Keep the packaging materials out of reach of children.

2.2.2 Prescription



WARNING: Dispose of the old cooker hood in compliance with the law. Before disposing of the hood cut off the power cord to make it unusable. The hood must be disposed of by consigning it to an authorized recycling centre.

3 : TECHNICAL DATA AND CHARACTERISTICS

3.1 Technical data

3.1.1 Models CH 22010 SBZ - CH 22010 WBZ - CH 22010/90 SBZ

Model no.		CH 22010 SBZ	CH 22010 WBZ	CH 22010/90 SBZ
Product identification / Brand	NEG	respekta	respekta	respekta
Model type (standard, canopy, telescopic, chimney, etc.)		Chimney	Chimney	Chimney
EU energy efficiency class		B	B	B
Annual energy consumption	kWh/year	35.20	35.20	35.20

Characteristics

Model no.		CH 22010 SBZ	CH 22010 WBZ	CH 22010/90 SBZ
Voltage / Frequency	V/Hz	220V~240V, 50Hz	220V~240V, 51Hz	220V~240V, 50Hz
Installed power / main fuse (rating)	W / A	70W	70W	70W
Number of motors	no.	1	1	1
Maximum motor power	W	68W	68W	68W
Maximum extraction airflow	m3/h	377	377	377
Maximum recirculation airflow	m3/h	204.5	204.5	204.5
Max. Noise level	dB(A)	62	62	62
Length of power cord (including plug)	cm	135cm	135cm	135cm
Plug type (Schuko CEE 7/7 / Euro type C (CEE 7/16))		Schuko CEE 7/7	Schuko CEE 7/7	Schuko CEE 7/7
Dimensions: Appliance (without chimney)	mm	598x340x414	598x340x414	898x340x414
Chimney max. extension	mm	from 400 to 780	from 400 to 780	from 400 to 780
Appliance net weight	kg	9.66	9.79	11.33
Pack weight	kg	1.53	1.53	1.89
Gross weight	kg	11.61	11.74	13.64
Pack dimensions	mm	648x462x392	648x462x392	948x462x392
Duct connection size	mm	150mm	150mm	150mm

Equipment or accessories

Model no.		CH 22010 SBZ	CH 22010 WBZ	CH 22010/90 SBZ
Switches on front / underside		front	front	front
Power switch: mechanical / electronic		mechanical	mechanical	mechanical
Light type / Power	no. / W	2/1w	2/1w	2/1w
Duct connection nozzle on top / rear		Top	Top	Top
Assembly kit (screws, wall anchors, etc.)	cm	21.5x2.6	21.5x2.6	21.5x2.6
Template for holes		yes	yes	yes

Grease filter specifications

Model no.		CH 22010 SBZ	CH 22010 WBZ	CH 22010/90 SBZ
Grease filter: size / for hood	mm / pc	288*228	288*228	288*228
Grease filter: dishwasher safe	no.	1	1	1
Grease filtering rate / Eff. Class	% / Eff. Class	D	D	D
Charcoal filter type:	NEG	MIZ 6000	MIZ 6000	MIZ 6000
Number of charcoal filters per sales unit (-carton)	NEG	2	2	2
Number of Alu Grease filters installed on the appliance	pcs	1	1	1
Size of Alu Grease filter	mm	288*228*9	288*228*9	288*228*9

3.1.2 Models CH 22010/90 WBZ - CH 21060 SBZ - CH 21060 WBZ

Model no.		CH 22010/90 WBZ	CH 21060 SBZ	CH 21060 WBZ
Product identification / Brand	NEG	respekta	respekta	respekta
Model type (standard, canopy, telescopic, chimney, etc.)		Chimney	Chimney	Chimney
EU energy efficiency class		B	B	B
Annual energy consumption	kWh/year	35.20	35.20	35.20

Characteristics

Model no.		CH 22010/90 WBZ	CH 21060 SBZ	CH 21060 WBZ
Voltage / Frequency	V/Hz	220V~240V, 51Hz	220V~240V, 50Hz	220V~240V, 51Hz
Installed power / main fuse (rating)	W / A	70W	70W	70W
Number of motors	no.	1	1	1
Maximum motor power	W	68W	68W	68W
Maximum exhaust airflow	m3/h	377	377	377
Maximum recirculation airflow	m3/h	204.5	204.5	204.5
Max. Noise level	dB(A)	62	62	62
Length of power cord (including plug)	cm	135cm	135cm	135cm
Plug type (Schuko CEE 7/7 / Euro type C (CEE 7/16))		Schuko CEE 7/7	Schuko CEE 7/7	Schuko CEE 7/7
Dimensions: Appliance (without chimney)	mm	898x340x414	598x305x395	598x305x395
Chimney max. extension	mm	from 400 to 780	from 400 to 780	from 400 to 780
Appliance net weight	kg	11.48	9.62	9.77
Pack weight	kg	1.89	1.44	1.44
Gross weight	kg	13.79	11.48	11.63
Pack dimensions	mm	948x462x392	648x443x354	648x443x354
Duct connection size	mm	150mm	150mm	150mm

Equipment or accessories

Model no.		CH 22010/90 WBZ	CH 21060 SBZ	CH 21060 WBZ
Switches on front / underside		front	front	front
Power switch: mechanical / electronic		mechanical	mechanical	mechanical
Light type / Power	no. / W	2/1w	2/1w	2/1w
Duct connection nozzle on top / rear		Top	Top	Top
Assembly kit (screws, wall anchors, etc.)	cm	21.5x2.6	21.5x2.6	21.5x2.6
Template for holes		yes	yes	yes

Grease filter specifications

Model no.		CH 22010/90 WBZ	CH 21060 SBZ	CH 21060 WBZ
Grease filter: size / for hood	mm / pc	288*228	288*228	288*228
Grease filter: dishwasher safe	no.	1	1	1
Grease filtering rate / Eff. Class	% / Eff. Class	D	D	D
Charcoal filter type:	NEG	MIZ 6000	MIZ 6000	MIZ 6000
Number of charcoal filters per sales unit (-carton)	NEG	2	2	2
Number of Alu Grease filters installed on the appliance	pcs	1	1	1
Size of Alu Grease filter	mm	288*228*9	288*228*9	288*228*9

3.2 Dimensions

3.2.1 Positions and dimensions for installation

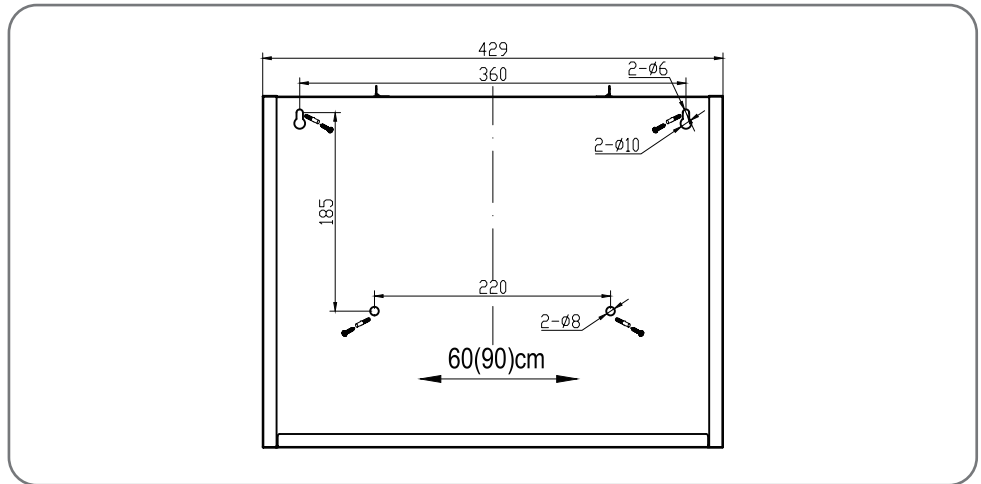

Fig. 3.1

The positions and dimensions given are valid for the following models:

- CH 22010 SBZ;
- CH 21060 WBZ;
- CH 22010 WBZ;
- CH 22010/90 SBZ;
- CH 21060 SBZ;
- CH 22010/90 WBZ.

3.3 Circuit diagram

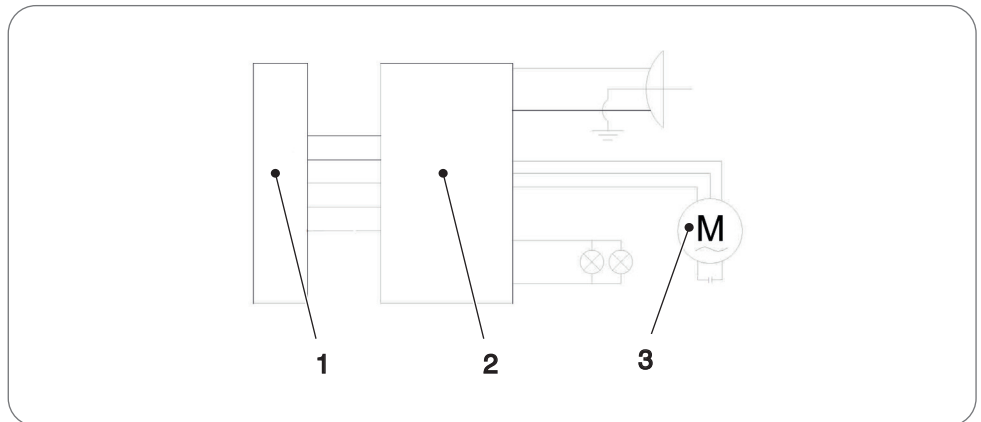













Fig. 3.2

- 1 - Switch
- 2 - Terminal block
- 3 - Electric motor

4 : INSTRUCTIONS FOR USE

4.1 Preliminary recommendations

	DANGER: Do not prepare flambé dishes under the cooker hood. The flames could destroy the hood or cause a kitchen fire.
	DANGER: Never leave the pan unattended when frying because the hot fat may catch fire.
	CAUTION: The exhaust duct must not be made of or contain any flammable materials.
	WARNING: Disconnect the electrical power supply from the hood by unplugging the power cord or switching off the main circuit breaker before starting cleaning or maintenance work.
	WARNING: The air drawn in by the hood must not be exhausted through a stove flue pipe or the exhaust ducts of any other non-electrical appliances.
	WARNING: Regular maintenance will ensure good operation and optimal performance of your cooker hood.
	WARNING: Make sure the room is properly ventilated.
	WARNING: Clean surfaces regularly to remove any built-up dirt.
	WARNING: Clean or replace the filter regularly.
	WARNING: Make sure the hood has not been damaged in transport.
	WARNING: Installation, electrical connection and hood duct connections must be carried out by a qualified professional in compliance with the manufacturer's instructions and the regulations in force.

4.2 Using the hood

4.2.1 Safety instructions for use



DANGER: No other operations producing flames are permitted. Open flames could damage the filter or other parts of the appliance or even cause a fire.



CAUTION: If the hood is installed over a gas hob, do not switch on the gas rings without cooking pots. In the presence of open flames, parts of the appliance may be damaged by the resulting excessively high temperatures.



CAUTION: Flambé cooking under the cooker hood is not permitted due to the risk of fire. The flames resulting from flambé cooking could ignite the fat accumulated in the filter.



CAUTION: When frying or cooking with oil and fat under the hood supervise the work constantly to avoid the risk of fire. The risk of spontaneous combustion increases when the same cooking oil is reused repeatedly.



WARNING: When the hood is in operation the grease filters must always be fitted, otherwise fat laden fumes will accumulate in the hood and in the air exhaust system.

4.2.2 Buttons and switch functions

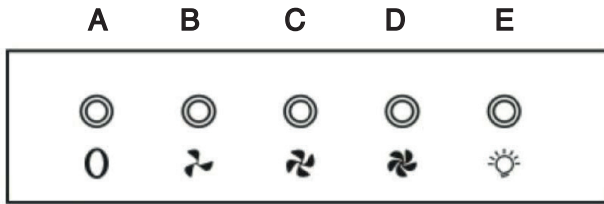

CH 21060 SBZ



CH 21060 WBZ



CH 22010/90 SBZ



CH 22010/90 WBZ



CH 22010 SBZ



CH 22010 WBZ



Fig. 4.1

- A - Power ON/OFF
- B - Speed 1
- C - Speed 2
- D - Speed 3
- E - Light ON/OFF

4.2.3 Air extraction mode

The air is expelled to the exterior through the exhaust air duct. For this reason, the room must be equipped with an air exhaust duct leading to the outside of the building.



WARNING: If the hood operates in extraction mode and there are combustion systems in operation (e.g. a solid fuel stove), the room in which the appliance is installed must be supplied with a sufficient flow rate of fresh air at all times. Always seek the advice of a qualified technician.



WARNING: If a permanently installed air exhaust duct or flexible air extraction duct are not available, the hood must be operated in recirculation mode.

4.2.4 Recirculation mode

The air drawn in by the hood is filtered through a charcoal filter (also called an activated carbon filter) and then returned to the room. The charcoal filter removes cooking odours from the air. The filtered air is returned to the kitchen through the side or top air vents. If the hood is used in recirculation mode, simultaneous operation of a fireplace is of no concern in relation to air quality.









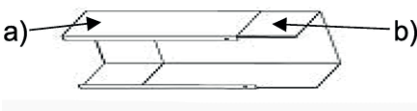

NOTE: Switch the appliance on a few minutes before you start cooking.

Leave the fan running for 5-10 minutes once you have finished cooking, on both the extraction version and the recirculation version. This precaution removes residual vapour and odours from the air in the kitchen.

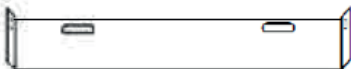
- For improved performance of the hood, remove the vapour collector (if present).
- Adjust the fan speed in accordance with the quantity of fumes or vapour to be removed.
- Only switch the hood off about 5-10 minutes after you finish cooking.
- Replace the vapour collector (if present).



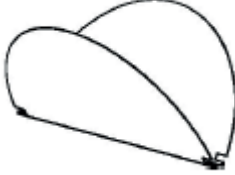

5 : INSTALLATION

5.1 List of accessories

Item	Image	Quantity
Bottom chimney (A) and top chimney (B)		1
Top chimney bracket		1
Bottom chimney bracket and fixing flange		1
8mm dia. screw anchor		8
4x35mm countersunk screw		8
4x8mm countersunk screw (top and bottom chimney fixing)		6
V-Flap		1
Air exhaust duct		1

5.2 Preliminary operations

5.2.1 Safety instructions for installation

	WARNING: Install the appliances only in a suitable location.
	WARNING: Check the robustness and load-bearing capacity of the wall/ceiling.
	WARNING: Check the paths followed by power cables etc. in the walls or ceiling to ensure you do not drill into them.
	WARNING: Check the condition and load capacity of the electrical system.
	WARNING: The appliance must be installed by a specialised technician.

When installing the hood, comply strictly with the minimum distances specified between the hob and the hood (refer to "Installation details") and follow the numbering of the work steps and the supplementary instructions. Cooking vapours are extracted through an air exhaust duct attached to the connecting ring. The diameter of the air exhaust duct must match the diameter of the connecting ring. If a V-flap is used or supplied, make sure it can open and close freely once the exhaust duct has been fitted. The cooker hood can be equipped with top and rear extraction openings. The hood is factory supplied for extraction type operation. Extraction openings that are not required are equipped with a plastic cover. The cover can be easily removed by turning it counter-clockwise.

5.2.2 Installation details

Minimum distance from the lower edge of the hood cabinet:

Induction hobs	65 cm
Gas hobs	75 cm

	WARNING: Do not connect the appliance to the mains until it has been installed correctly.
---	--

5.2.3 Use of the hood in the extraction version

If the cooker hood is factory equipped with a charcoal filter, the latter must be removed. The charcoal filter is used only when the extractor hood is used in recirculation mode.

5.2.4 Use of the hood in recirculation mode

To use the appliance as a recirculation hood, the activated carbon filter(s) must be fitted on the fan motor before using the hood. An activated carbon filter or filters are included with some models. Otherwise, you will need to purchase an activated carbon filter or filters from your cooker hoods supplier/dealer.

5.2.5 Electrical hook-up



WARNING: Before connecting the hood, make sure the voltage (V) shown on the nameplate is the same as the mains voltage available in your home.



WARNING: Do not install the appliance if the nameplate values do not match the available supply voltage. The nameplate is located inside the hood, behind the grease filter.

If the hood is equipped with a standard plug, insert the plug into an easily accessible standard power outlet.

5.2.6 Fitting the charcoal filter

The instructions for installing the charcoal filter are supplied in the charcoal filter pack. To install the charcoal filter, remove the grease filter(s), then install the charcoal filter in compliance with the assembly instructions, and refit the grease filter(s).

5.2.7 Air exhaust duct

The air exhaust duct is not supplied.

A - Air exhausted to outside the building

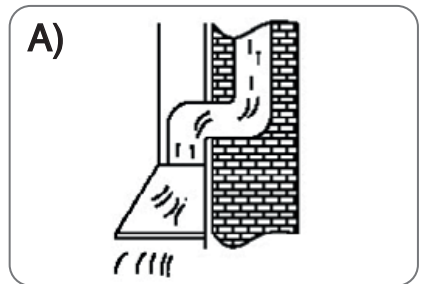

Fig. 5.1

B - Air outlet via an air duct

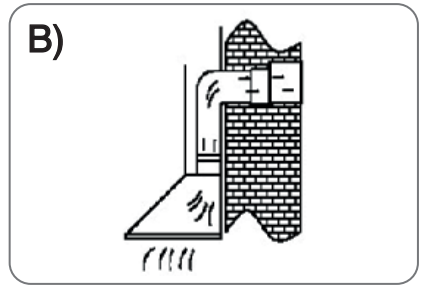

Fig. 5.2

The exhaust duct should be as short and straight as possible.

To avoid noisy operation or reduced air extraction capacity, the air exhaust duct must be at least 120 mm in diameter.

Use / make wide radius bends. Tight radius bends reduce the hood extraction capacity.

Use only smooth ducts or flexible ducts in non-flammable material for the exhaust air duct.

If the exhaust air duct follows a horizontal path, maintain a minimum downward slope of 1 cm per metre or 2° inclination angle towards the outside. Otherwise, condensate could trickle back into the cooker hood motor.

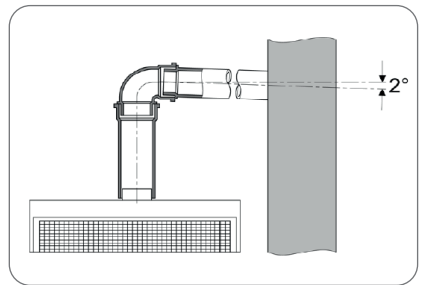

Fig. 5.3

If the exhaust air is routed to an exhaust air flue, the end of the inlet fitting must be oriented in the direction of the airflow.

If the exhaust air duct is installed through rooms at low temperature, on wall brackets, etc., a significant temperature drop may occur in the single sections of tubing, with sweating or condensate production. For this reason, the air exhaust duct must be insulated.

In some cases a condensate trap (available from the main construction materials suppliers) should be installed in addition to adequate insulation.

5.2.8 Overview of installation components

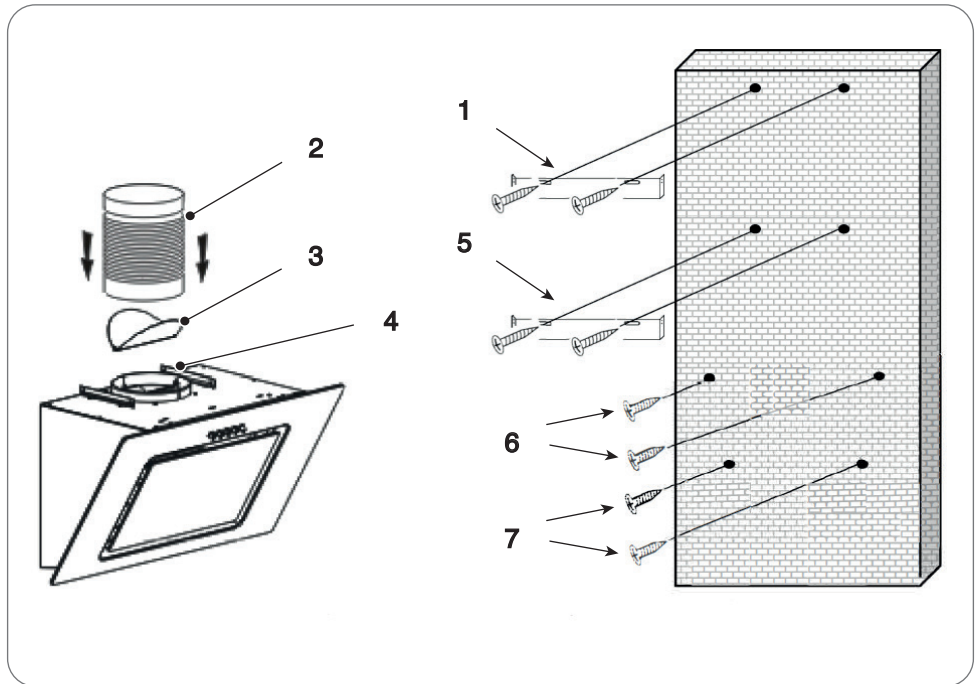

Fig. 5.4

- 1 - Top chimney mounting bracket
- 2 - Extraction duct
- 3 - V-flap
- 4 - Bottom chimney bracket and fixing flange
- 5 - Chimney fixing flange
- 6 - Hood fixing screws
- 7 - Safety screws

Before installing the hood, switch off the main power switch to disconnect power from the socket from which the hood is powered.



CAUTION: Before installing the hood, fit the V-flap as described below.

Fitting the activated carbon filter

Fit the charcoal filters (C) before fitting the grease filter.

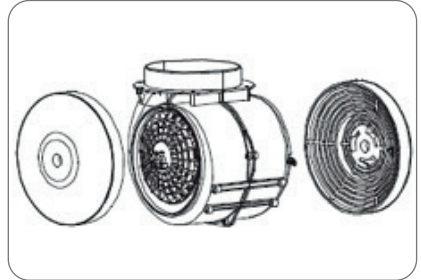

Fig. 5.5

Fitting the V-flap

If the hood is not equipped with a preinstalled V-flap (B10), the two flaps must be fitted in the V-flap housing. The figures showing how to fit the V-flap are purely guideline because the procedure may vary according to the model and configuration.

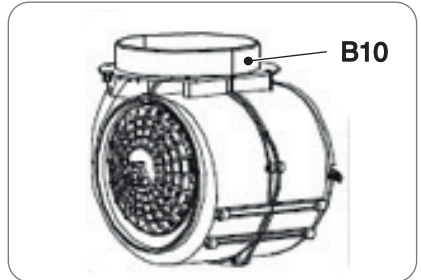

Fig. 5.6

Fitting the V-flap:

- 1 - Fit the two flaps (1) in the housing (B10);
- 2 - Orient pin (3) so it is facing upwards;
- 3 - Insert spindle (4) into holes (5) in housing (B10);
- 4 - Repeat the same steps for the other flap (2).

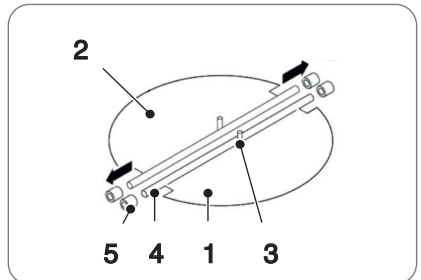

Fig. 5.7

5.2.9 Fitting the hood

Installation of the mechanical hood is different from installation of the Sensor Touch hood.



CAUTION: The cooker hood must be at least 65 cm from an induction hob (A) and at least 75 cm from a gas hob (B).

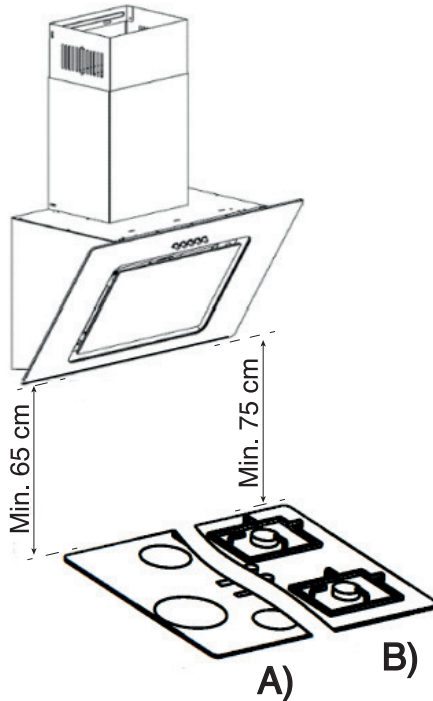

Fig. 5.8

Take a pencil and draw a horizontal line on the wall in correspondence with the position of the lower edge of the hood.



CAUTION: Comply with the minimum distance shown in the “Installation details” section.

- Position the supplied template with the bottom edge on the line you have drawn and mark the hole positions.
- Use a suitable 8mm bit to drill 30mm deep holes in the wall in each of the 4 positions marked. As a precaution, check the diameter of the screw anchors.
- Insert screw anchors into each of the 4 holes.
- Screw a 4x35 mm countersunk screw into the two upper anchors.

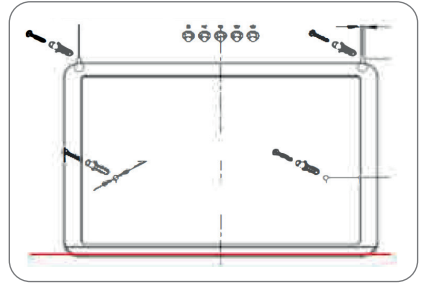

Fig. 5.9



CAUTION: The screw heads should protrude 3 - 5mm from the wall anchors in order to allow the hood to be suspended.

- Suspend the hood from the two screws in the wall using the two slots on the rear of the appliance.
- Fit the bottom chimney bracket on the top of the bottom chimney with two 8mm countersunk screws.
- Fit the bottom chimney section to the hood.
- Force the top chimney into the bottom chimney section from above.

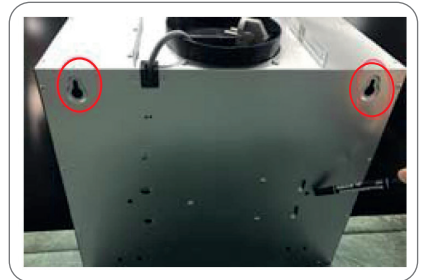

Fig. 5.10

- Mount the support plate (A) on the top of the chimney with two 4x8mm countersunk screws.
- Position the assembled chimney sections on the hood.

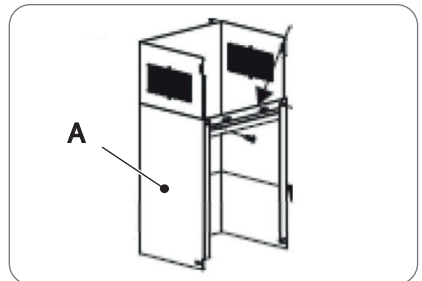

Fig. 5.11

- Press the base of the chimney firmly against the wall and use a pencil to mark the two hole positions through the holes in the chimney mounting plate
- Remove the exhaust duct from the hood.
- Drill two 40 mm deep holes in the wall in the marked points using a suitable 8mm drill bit.
- Force the top chimney into the bottom chimney section from above.

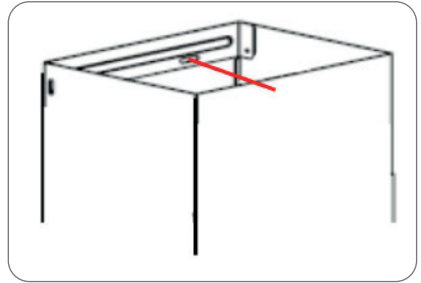

Fig. 5.12

- Extend the chimney vertically up to the ceiling and draw lines at the sides.

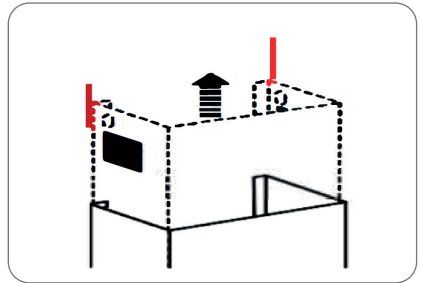

Fig. 5.13

- Keep the top chimney mounting bracket (internal) in the centre of the ceiling between the marks (5.13). Mark the outline of the slots in the anchor bracket.
- Use a suitable 8mm drill bit to drill two 40mm deep holes in correspondence with the marks and insert two screw anchors.
- Fix the internal chimney mounting bracket to the ceiling using two 4x35mm countersunk screws.
- Position the two assembled chimney sections on the hood.
- Slide the internal chimney section fully down.

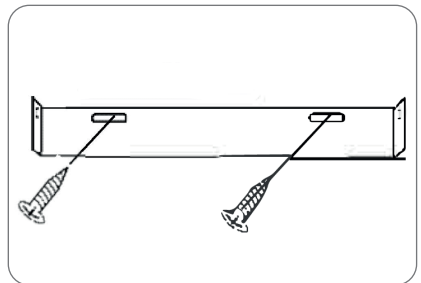

Fig. 5.14

- Fix the bottom chimney mounting plate, (5.12) to the wall with two 4x35mm countersunk screws
- Fix the base of the bottom chimney with two 4x8mm countersunk screws on the sides of the hood.

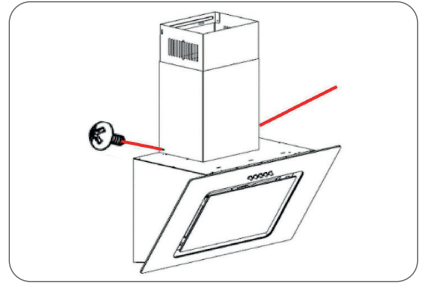

Fig. 5.15

- Secure the mounting bracket with two 4x8mm countersunk screws.

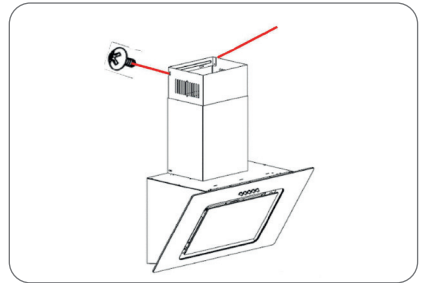

Fig. 5.16

- Lift the front of the hood, remove the grease filter and secure the hood from the interior using two 4x35mm countersunk screws through the 2 holes in the hood rear panel.
- Fit the charcoal filters at the sides of the motor.



Fig. 5.17

5.2.10 Installation of the hood for air extraction type operation

The wall opening must be sized for a 150mm diameter exhaust air duct. (Make a hole of approximately 155mm in diameter).

To install the hood in extraction mode, fit it as described in the previous section: "Mounting the hood", without fitting the charcoal filters.

Proceed as follows during the installation work:

- 1 - Remove the external and internal chimneys;
- 2 - Fit the exhaust duct;
- 3 - Refit the external and internal chimneys;

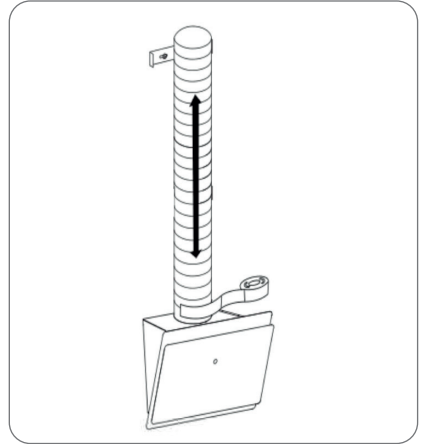

Fig. 5.18

For final installation of the hood in extraction mode, an air outlet grille will be required with a 150mm fitting (a) for connection to the air exhaust duct. The grille is not supplied with the hood.

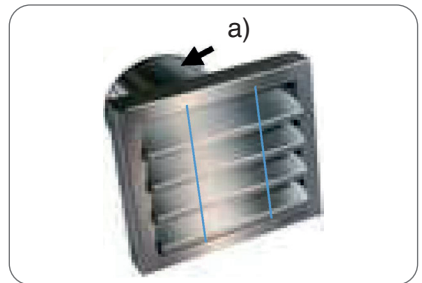

Fig. 5.19

6 : MAINTENANCE

6.1 Cleaning and care

Before carrying out any installation, maintenance, or cleaning tasks, disconnect the hood from the electrical supply using one of these methods:

- Unplug the appliance power cord.
- Disconnect the electricity supply at the main circuit breaker.



DANGER: Failure to comply with the maintenance and cleaning instructions can cause a risk of fire due to the accumulation of cooking fat.



DANGER: The grease filters of your appliance must be cleaned or replaced at regular intervals. Filters saturated with grease can easily catch fire and may also give off odours.



WARNING: Do not use a steam cleaner to clean the cooker hood.



WARNING: Do not use detergents containing alcohol to clean appliances with a matt black finish. These types of detergents can cause discolouration.



WARNING: Grease filters clogged with particles of dirt can seriously impair operation of the appliance.



WARNING: When cleaning the controls area, take care to prevent water from penetrating into electrical and electronic parts.

Special information for appliances with stainless steel panels

Clean using a commercial non-abrasive detergent for stainless steel.

We recommend treating with a stainless steel coating product to prevent the surfaces from accumulating dirt rapidly.



WARNING: Never use detergents for stainless steel in the area of the controls.



WARNING: When cleaning the metal grease filters take care not to damage the mesh. Frequent cleaning or use of aggressive detergents can cause colour changes of the metal surface. Such changes do not affect operation of the filter and shall not be accepted as a motive for warranty claims.

6.2 Replacing the grease filter

The grease filters must be replaced periodically.

Metal grease filters

Metal grease filters do not require replacement when they are excessively saturated and are instead washed once a month by hand or in a dishwasher (60 °) (do not use corrosive rinse aids). Allow the filter to dry completely and refit it in the hood carefully.



WARNING: Do not use alkaline detergents for dishwashers (pH values above 7).

Charcoal filters

A - Conventional filters

Cannot be washed or regenerated. Charcoal filters must be replaced regularly, at least once every 3 months or sooner, depending on your cooking habits

B - Washable and regenerable charcoal filters

Must be washed in a dishwasher once a month, using a normal rinse aid and with an intensive rinse program (at the highest available temperature). Washable and regenerable charcoal filters absorb kitchen odours for a maximum of 3 years if cleaned monthly. After this period, the filter must be replaced with a new item.



WARNING: Washable and regenerable activated carbon filters must be washed separately to avoid the accumulation of food residues which can cause unpleasant odours. After washing, the washable and regenerable charcoal filter must be reactivated. This operation is performed by drying the clean filter in an oven for 10 minutes at 100 °C.

The washable / regenerable nature of your charcoal filter is stated on the pack. If no information is given on the pack, this means it contains a conventional non-washable charcoal filter.

Generic components

Whenever a grease filter or a charcoal filter is replaced or washed, clean all the exposed lower parts of the hood with a mild anti-grease solvent after removing the filter. For routine cleaning of the exterior parts of the hood use a soft cloth moistened with alcohol or a mild liquid detergent. Never use abrasive detergents.



WARNING: There is a risk of fire if the hood cleaning instructions and filter replacement or cleaning instructions are disregarded.

6.3 Replacing the light bulbs



WARNING: When changing a light bulb, make sure the new bulb is not of higher power than the original.

7 : TROUBLESHOOTING

7.1 Problem solving

Error	Possible cause	Solution
Light working, motor not working	Blocked vent flap	Remove obstruction
	Faulty capacitor	Replace capacitor
	Defective / jammed motor	Replace motor
	Motor emits odours	Replace motor
Light not working, motor not working	In addition to the above causes, also the following are possible:	
	Faulty light bulbs	Replace bulbs
	No power supply / appliance power cord not connected correctly	Check fuse / connect appliance power cord correctly
Traces of oil	Leakage from V-flap	Seal V-flap
	Leakage from joint between chimney and hood cabinet	Seal the joint with suitable means
Hood vibration	An edge of the V-flap is damaged and is causing vibration	Replace the complete V-flap
	Motor is not securely mounted	Mount the motor correctly
	Cabinet is not securely mounted	Mount cabinet securely
Insufficient air extraction	Distance between hood and hob is excessive	Lower position of hood
	Excessive air flow from an open door or window	Close doors and windows
Device is unstable	Mounting bracket not securely fixed	Tighten mounting bracket fixing screws
	Fixing screws not tightened	Tighten fixing screws

7.1.1 Motor fault

Check:

- that the plug is correctly inserted into the power outlet;
- that the main power switch is on.

7.1.2 Insufficient hood extraction capacity and noisy operation

Check:

- that the exhaust duct dimensions are adequate for the application;
- that the exhaust duct is not blocked or obstructed;
- that the cross section of the air duct (from hood to flue) is 150 mm. A smaller diameter air duct may impair motor performance;
- if the flue chimney is equipped with a mosquito screen, the air flow rate may be reduced; in this case, remove the screen;
- if the flue chimney cowl has fixed and steeply angled vanes, it should be removed;
- if the air flow is obstructed, equip the flue chimney with a cowl having mobile vanes;
- make sure the filters are clean;
- make sure the filters are less than six months old, otherwise they must be replaced.

7.1.3 Lighting fault

Check:

- the main switch is functioning correctly.

