

(DE) ACHTUNG! Vor Beginn der Montagearbeiten lesen Sie bitte aufmerksam die Sicherheitshinweise!

(EN) WARNING! Before assembling, please read carefully the safety instructions!

Die Lichtquelle dieser Leuchte ist nicht austauschbar; erreicht die Lichtquelle das Ende ihrer Lebensdauer, so ist die gesamte Leuchte zu ersetzen. Der Ersatztransformator muss die gleichen technischen Eigenschaften wie der Originaltransformator haben (Leistung, Spannung, Stromstärke). Das externe flexible Kabel oder Kabel dieser Leuchte kann nicht ausgetauscht werden; Ist das Kabel beschädigt, ist die Leuchte zu zerstören. Dieses Produkt ist für Dekorationszwecke bestimmt. Es ist kein Spielzeug.

Achtung: Bitte außerhalb der Reichweite von Kindern aufbewahren. Erstickungsgefahr durch kleinteile.

WARNUNG: Nicht ins Wasser oder andere Flüssigkeiten eintauchen.

Dies ist kein Spielzeug und es ist nicht für Personen unter 14-jährigem Alter bestimmt.

The light source of this luminaire is not replaceable; when the light source reaches its end of life the whole luminaire shall be replaced.

The replacement driver shall have the same technical specifications as the original (power, voltage, amperage).

The external flexible cable or cord of this luminaire cannot be replaced; if the cord is damaged, the luminaire shall be destroyed.

This product is for decoration use. It is not a toy.

Warning: Please keep out of reach of children. Danger of suffocation due to small pieces.

Warning: Do not immerse in water or any other liquid.

This is not a toy and it is not intended to be played with by persons of less than 14 years old.

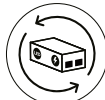
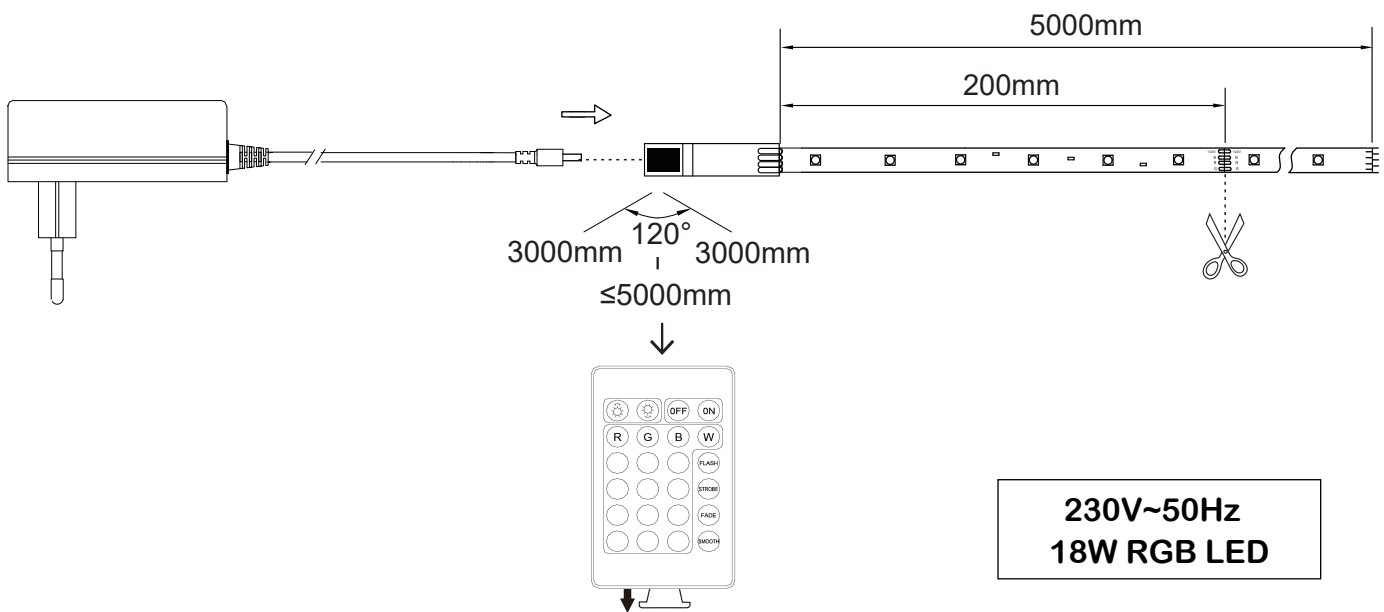

Reality Leuchten GmbH
TRIO International GmbH
 Gut Nierhof 17
 D-59757 Arnsberg
 www.reality-leuchten.de
 info@reality-leuchten.de

WEEE-Reg. Nr.: DE78273666
 TRIO Lighting Ibérica s.l.: RAEE 4544
 TRIO Lighting Italia s.r.l.: RAEE IT13020000007829
 TRIO Lighting Scandinavia Oy: WEEE PIR2005Y354114/2114

VORSICHT: Dieses Produkt enthält eine Lithium-Knopfbatterie.



Eine Lithium-Knopfzelle kann beim Verschlucken schwere innere chemische Verbrennungen verursachen.

ACHTUNG: Entsorgen Sie verbrauchte Batterien oder Akkus sofort.

Bewahren Sie neue und gebrauchte Batterien oder Akkus außerhalb der Reichweite von Kindern auf.

Sollten Batterien oder Akkus verschluckt worden sein oder sich in irgendeinem Körperteil befinden 112 (Notruf).

Geben Sie keine Nahrung oder Getränke und versuchen Sie nicht, Erbrechen herbeizuführen. Nehmen Sie den Gegenstand mit, in dem sich die Batterie befand, damit der Arzt den Batterietyp genau bestimmen kann.



Symbol	Bedeutung
	Lesen Sie die Bedienungsanleitung
	VORSICHT: Enthält eine Lithium Knopfzelle

CAUTION: This product contains a lithium button battery. A lithium coin cell battery can cause serious internal chemical burns if swallowed.

CAUTION: Dispose of used batteries or accumulators immediately. Keep new and used batteries or accumulators out of the reach of children.

If batteries or accumulators may have been ingested or placed inside any part of the body, immediately contact 112 (Emergency service).

Do not give food or drink or try to induce vomiting. Take the object the battery was in to help the doctor accurately identify the type of battery.

Symbol	Meaning
	Read the instructions
	CAUTION: Contains one lithium button cell battery

[92898IR]

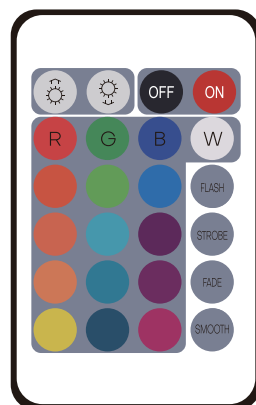

Battery:

1 x CR2025, 3V